

EN..... P. 1 – 10
 RU P. 11 – 20
 UK..... P. 21 – 30
 KK..... P. 31 – 41
 PL P. 42 – 51
 BS..... P. 52 – 61
 BG P. 62 – 72
 HR P. 73 – 82
 RO P. 83 – 92
 SR..... P. 93 – 102
 SL P. 103 – 112
 HU P. 113 – 122
 SK..... P. 123 – 131
 CS..... P. 132 – 140

KRUPS

Pump espresso



EN
RU
UK
KK
PL
BS
BG
HR
RO
SR
SL
HU
SK
CS

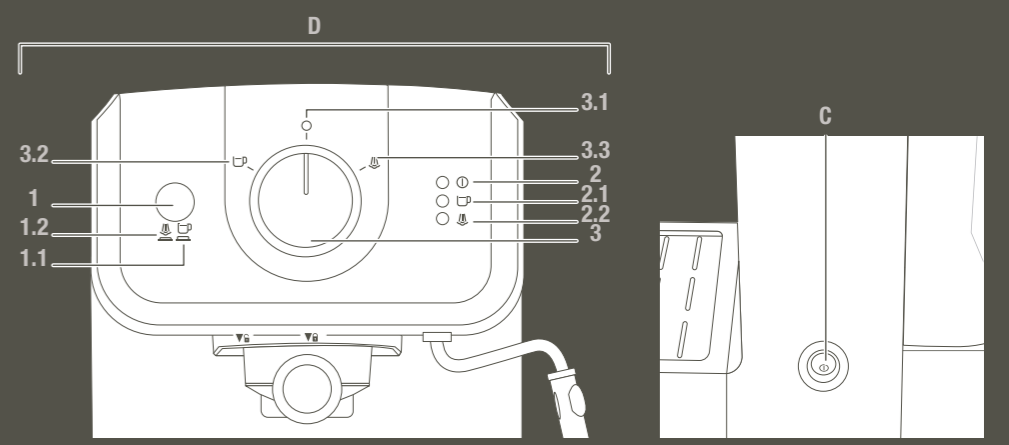
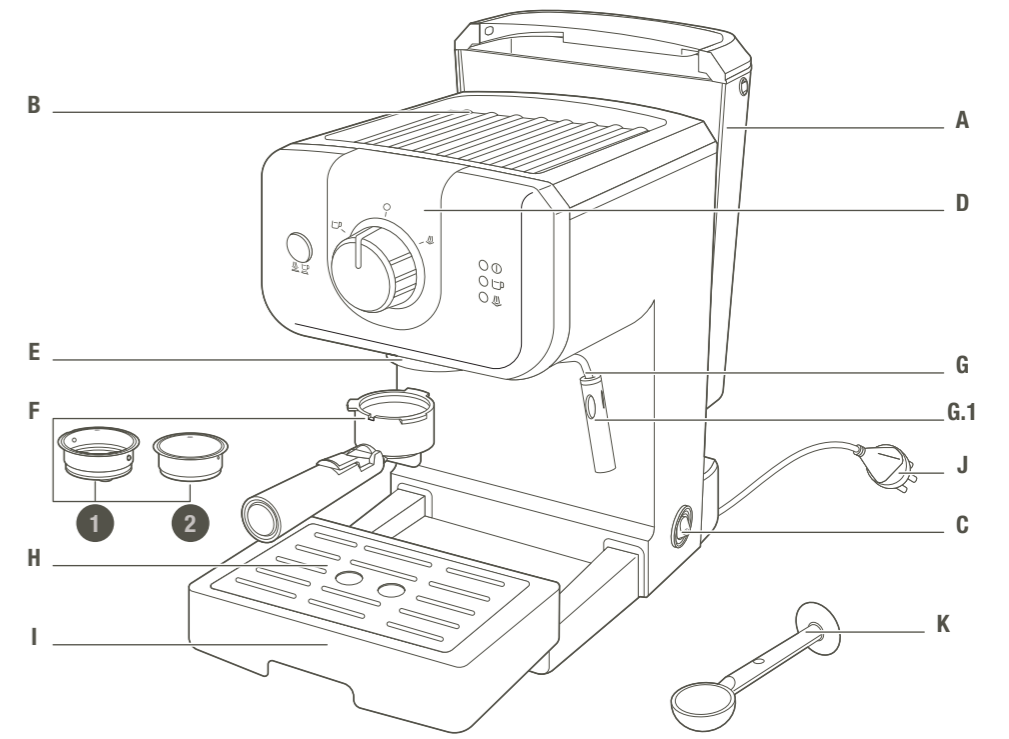

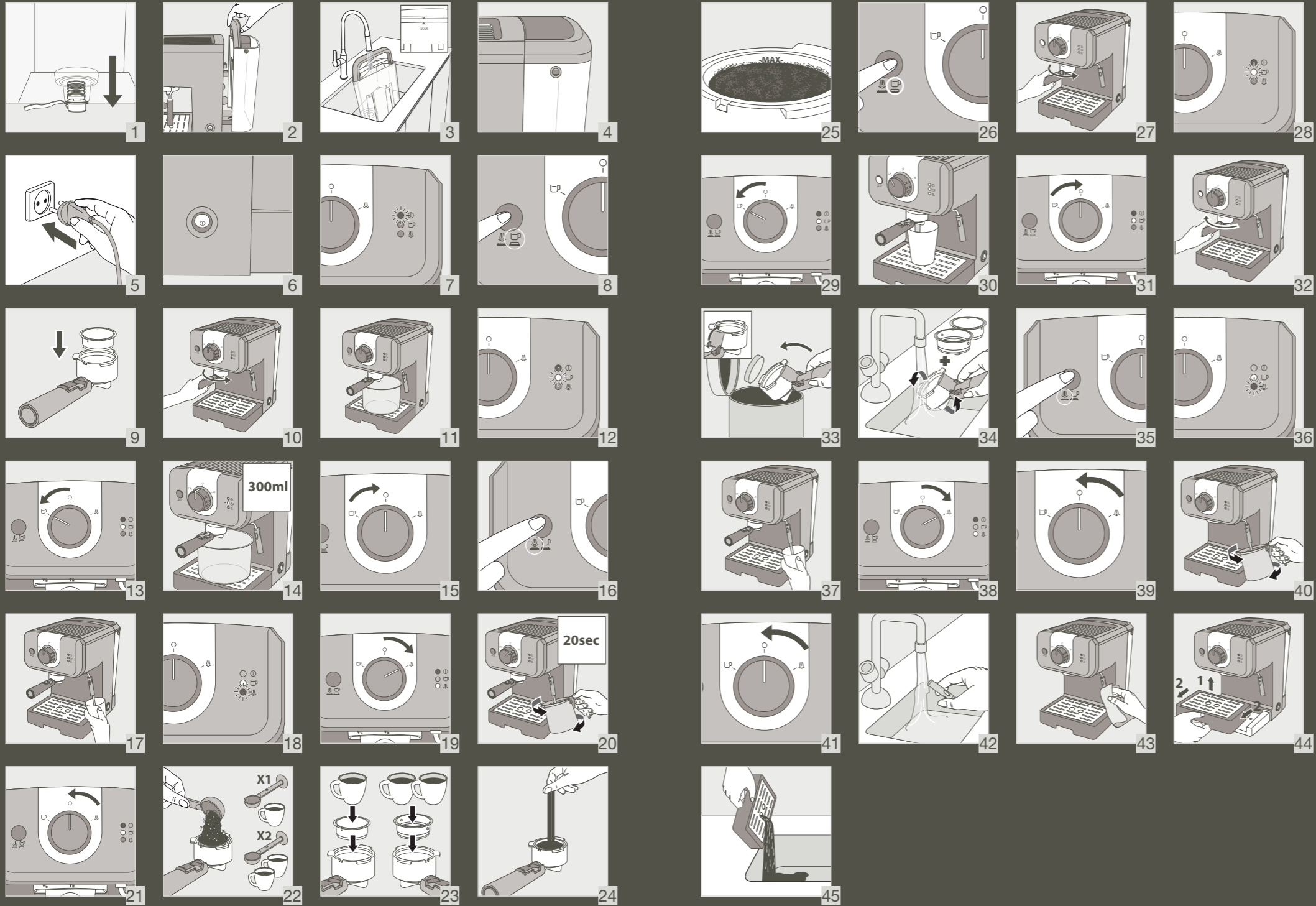

DESCRIPTION

- | | |
|-------------------------------|--------------------------|
| A Removable water tank | G Steam nozzle |
| B Cup holder tray | G1 Foam nozzle |
| C On/Off button | H Drip tray grill |
| D Control panel | I Drip tray |
| E Filter holder head | J Power cord |
| F Filter head | K Spoon-tamper |
| F1 Filter 1 cup | |
| F2 Filter 2 cups | |

DESCRIPTION

- | | |
|---|-----------------------------------|
| D.1 Selection button | D.3.1 Position O: preheat |
| D.1.1 Select espresso | D.3.2 Espresso preparation |
| D.1.2 Select steam | D.3.3 Steam preparation |
| D.2 'On' indicator light | |
| D.2.1 Espresso preheat indicator light | |
| D.2.2 Steam preheat indicator light | |
| D.3 Thumb wheel | |

TECHNICAL SPECIFICATIONS

- Pump: 15 bar
- Manual start/stop
- Accessories: 1 and 2 cup filters, measuring spoon/tamper
- Steam function
- Selection button: espresso or steam
- Removable tank (1.2 L capacity)
- Power: 960 - 1140 W
- Voltage: 220 - 240 V
- Safety features: 2 thermostats and a fuse
- Dimensions: 297 x 201 x 290 mm
- Automatic shut down after 25 minutes



IMPORTANT!

Operating voltage: this appliance is designed to operate at 230 V alternating current only.

Type of use: this appliance is designed for DOMESTIC USE ONLY

HELPFUL TIPS

Use of freshly roasted coffee is recommended. Contact your coffee roaster for advice. The freshness of the coffee only lasts several weeks after roasting. Good packaging can improve and prolong the flavour of the coffee. If you are unsure of the quality of the packaging, choose a recently roasted coffee.

Coffee must always be ground just before it is prepared.

What coffee should you choose?

■ For an aromatic coffee

Choose pure Arabica coffees or those composed mostly of Arabica coffee.

Artisan roasted coffees are preferred as they lend a better complexity and delicateness to the flavour. For a variety of flavours, try pure origin coffees.

■ For an intense coffee

Choose coffees blended with Robusta – not specifically 100% Arabica – or Italian-roasted coffees or specific Italian-flavoured coffees.

■ Keep the ground coffee in the fridge as this will lock in the flavour for longer.

■ Do not fill your filter holder to the brim; use the measuring spoon (1 spoon for a 50 ml cup, 2 spoons for 2 x 50 ml cups). Clean off any excess coffee from around the filter holder.

■ If you have not used the appliance for more than 5 days, empty and rinse the water tank.

■ Always make sure the appliance is switched off before removing the tank to fill it or empty it.

■ Always ensure the appliance is positioned on a flat and stable surface.

FIRST USE OR IF THE MACHINE HAS NOT BEEN USED FOR A LONG PERIOD



IMPORTANT! do not place heating elements on the appliance.



IMPORTANT! Remove the red protective cap from under the water tank.



IMPORTANT! the safety instructions are part of the appliance.
Please read them carefully before using your new appliance.

RINSING THE SYSTEMS BEFORE FIRST USE

1. RINSING THE ESPRESSO SYSTEM

To ensure your first cup of coffee tastes great, we strongly recommend that you rinse the espresso machine with hot water, as instructed below:

Ensure you have removed the red protective cap from under the water tank (1).

- Remove the water tank **(A)** and fill it. The water level should not exceed the "MAX" mark on the tank and should contain at least 300 ml (= equivalent to 2 large cups **(2-3)**). Then replace the water tank, ensuring that the cover is closed. **(4)**.
- Plug in your machine. **(5)**.
- Press the On button **(C)(6)**. On the control panel **(D)**, the "On" indicator light switches on **(D2) (7)**.
- The selection button **(D.1)** must be set **to the espresso position – (button not depressed) ☕ (D.1.1) (8)**.
- Place a filter without coffee **(F1)** into the filter holder **(F) (9)**. Slot the filter holder into place **(E)** and turn it to the right until it stops **(10)**. Place a receptacle under the filter holder **(11)**.
- When the espresso preheating indicator light **(D2.1)** switches on, turn **the thumb wheel (D.3)** to the left, to espresso preparation **(D.3.2) (12-13)** - The flow will start after approximately ten seconds.
- Let approximately 300 ml of water trickle out (change the receptacle if necessary) **(14)**, then turn **the thumb wheel** to position O **(D.3.1)** to stop preparation **(15)**.
- **IMPORTANT** / After 25 minutes of disuse, your appliance will switch off automatically as a safeguard.

2. RINSING THE STEAM SYSTEM

Remove the water tank and fill it. The water level should not exceed the "MAX" mark on the tank and should contain at least 300 ml (= equivalent to 2 large cups). Then replace the water tank, ensuring that the cover is closed.

The selection button **(D.1)** must be set **to the steam position (button depressed) ☕ (D.1.2) (16)**

Place the nozzle into a container filled with water **(G.1) (17)**.

When the steam preheating indicator light **(D2.2)** switches on **(18)**, turn the thumb wheel **(D.3)** to the right, to the steam function **(D.3.3) (19)**.

Let the water heat for 20 seconds **(20)** then turn the thumb wheel to position O **(D.3.1)** to stop the steam **(21)**. Return the selection button **(D.1)** to the espresso position **(D.1.1) (26)**.

MAKING ESPRESSO**IMPORTANT!**

If the espresso function is used for the first time, the appliance must be cleaned as described in the "FIRST USE" paragraph.





IMPORTANT! To prevent splashes of hot water, check that the filter holder has been tightened until it stops before preparing the coffee. Do not remove the filter holder while the water is flowing, as the appliance is still under pressure.

With ground coffee

The type of coffee you choose will determine the strength and taste of your espresso: the finer your ground coffee, the more intense your espresso will be.

- Fill the water tank with tepid water and refit it on the appliance, making sure that it is correctly in place.

- Plug in your machine.
- For the best result, we recommend preheating the accessories beforehand (filter holder, filter and cups) by following the steps above, without adding coffee.
- Turn on the appliance by pressing the On/Off button.
- The "On" indicator light will switch on.
- Add the ground coffee to the 1 cup filter using the measuring spoon **(K)** (1 spoon = 1 measure = 1 espresso) **(22-23)** then pack it using the tamper, turning it using a circular motion **(K)** **(24)**. Once packed, the coffee measure should not exceed the MAX level **(25)**.
- For best quality, pack the coffee effectively.
- Clean off any excess coffee from around the filter holder.
- Ensure that the selection button is set to the espresso position  **(button not depressed)** **(26)**.
- Slot the filter holder into place then turn it to the right until it stops **(27)**.
- The thumb wheel, set to function O, indicates that preheating is in progress. Once preheating has finished, the espresso indicator light switches on **(28)**.
- Place a cup under the filter holder and turn the thumb wheel to the left, to the espresso position, and the coffee will start to flow **(29-30)**.
- When the cup is filled, turn the thumb wheel to position O to stop the flow **(31)**.
- Remove the cup(s).
- Unlock the filter holder by turning it to the left **(32)** and remove it from the appliance. Do not touch the filter as it will be hot.
- To empty out the coffee, invert the filter holder while holding the filter with the flap so that only the coffee falls away **(33)**.
- Wash the filter and filter holder under running water to remove the rest of the coffee **(34)**.
- To make 2 espressos, take the 2 cup filter **(F.2)** and add 2 measures of ground coffee.
-  To change the filter in the filter holder, ensure that the filter is positioned with the slot facing the lever of the handle.
- **IMPORTANT** / The coffee flow is stopped manually. Do not move away from the machine when it is in use.

STEAM FUNCTION

The steam will foam the coffee (for example, when making cappuccinos).

- Plug in your machine.
- Remove the water tank and fill it. The water level should not exceed the "MAX" mark on the tank and should contain at least 300 ml. Then replace the water tank, ensuring that the cover is closed.
- Press the "On" button; the indicator light switches on.
- Press the selection button to activate **the steam function (button depressed)** **(35)** .
- The thumb wheel, set to function O, indicates that preheating is in progress. Once preheating has finished, the steam indicator light switches on **(36)**.
- Place an empty receptacle or cup underneath the nozzle **(37)**.
- Open the nozzle system by turning the thumb wheel to the right, to the steam preparation function, to run the water through the system before the steam begins. **(D.3.3)** **(38)**.
- Turn the thumb wheel to program O **(39)**.
- To make a cappuccino, fill a container with approximately 60 to 100 ml of milk. For best results, use a narrow and relatively small container that can be slipped under the steam nozzle **(G)** **(40)**. For best results, the milk and container should be very cold.

- Place the nozzle into the container of milk and turn the thumb wheel to the right, to the steam position.
- For best results, foam the milk near the bottom of the container for approximately 10 seconds, taking care not to touch the bottom. Then slowly tilt the container and move the nozzle upwards until it is almost at the surface of the milk. Make sure that the nozzle does not leave the milk. To get a great foam, move the container in circular motions.
- To get the best foam, we recommend using pasteurised or UHT milk, and to avoid using non-pasteurised or skimmed milk.
- Once you have achieved the best foam, turn the thumb wheel to position O (41)
- To prevent overheating the milk, do not use the steamer for more than 45 seconds (for 100 ml of milk).
- You can start making an espresso by following the steps detailed above.
- To prevent milk from drying inside the nozzle, please clean it after each use. To do this, follow the steps for foaming the milk, replacing 100 ml of milk with 60 ml of water. To avoid burning yourself, remove the nozzle from the foam (G.1) and wash it in clean water (42). Clean the steam nozzle using a damp cloth (G) (43).
- Remove the drip tray, empty it and clean it using clean water (44-45).
- Refer to the next section for manual cleaning.

GOOD TO KNOW – PRACTISE AFTER USING STEAM

If you want to make an espresso after using the steam function, you need to cool down your coffee machine.

Follow the steps below:



Selection button on espresso position (button not depressed)

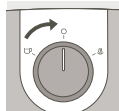

Make sure the knob is on position O



Immerse the steam nozzle in a container filled with 60ml of water

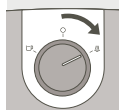

Turn the knob to the right: steam position for 25 seconds

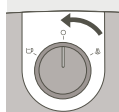

Turn the knob to O position to stop the steam.

Your coffee machine is now cooled down, you can make and enjoy your espresso !



IMPORTANT! If you want to make a coffee after frothing milk, you should turn the thumb wheel to the espresso position  and then set the selection button to the espresso position. After few seconds, the coffee indicator will turn off. Turn the thumb wheel to function O and wait until the coffee indicator lights up. During this operation, if the coffee and steam indicator lights are switched on at the same time, repeat the steps above.



IMPORTANT!
Warning! To prevent the milk from spattering, do not lift the nozzle out of the milk when using "steam" mode.



IMPORTANT!
Warning! The steam nozzle is still hot! Be careful you do not burn yourself!



IMPORTANT! After switching off the steam function, clean the nozzle immediately and carefully, as set out in the section: **CLEANING AND MAINTENANCE**

CLEANING AND MAINTENANCE

1. The appliance

- Unplug **(J)** before each clean and let the appliance cool down first.
- Clean the outside of the appliance with a damp sponge when you think it necessary. Regularly clean the tank, drip tray and its grill then wipe them down.
- Rinse the inside of the tank regularly.
- When a fine white layer appears in the tank, descale the appliance (refer to the section on descaling)
- Do not use alcohol or solvent-based cleaning products.
- After unplugging the appliance, regularly clean the head of the filter holder and the seal **(E)** using a damp sponge.
- Clean with a damp cloth only. Do not use detergent or abrasive products.

2. The filter holder

- Using a damp cloth, regularly clean the filter holder housing in order to remove any residual coffee that may have collected in this area.
- **Do not remove the seal. Do not remove the screws from the filter and filter holder. This may only be carried out by an approved servicing centre.**
- To prolong the life of the filtering head seal, do not refit the filter holder if the coffee machine will not be used for an extended period of time.

3. The drip tray

- If necessary, clean the drip tray **(I)** and its grill **(H)** using water and a little mild detergent **(44-45)**. Rinse and dry.

DESCALING

Descale your appliance regularly, as indicated in sections A and B for the coffee and steam functions, as this will help prolong its lifespan. The frequency of descaling depends on the hardness of your water. Consult your water supply authority for more information.

While descaling, do not place your appliance on a marble worktop. The descaling agent could damage it.

- To help you, here is a table of reference for the frequency of descaling according to water hardness and how often your machine is used:

DESCALING FREQUENCY

Average no. of coffees per week	Soft water (<19°th)	Hard water (19-30°th)	Very hard water (>30°th)
Less than 7	Once per year	Every 8 months	Every 6 months
7 - 20	Every 4 months	Every 3 months	Every 2 months
More than 20	Every 3 months	Every 2 months	Every month

If in doubt, descaling once per month is advised.

The coffee maker will not be repaired if:

- descaling is not carried out,
 - there are scale deposits,
 - the accessories have been washed in a dishwasher,
- as this is not covered under the guarantee.

A. Descaling the coffee system

- Unplug the appliance.
- Insert the filter holder (without coffee) into the appliance and turn it to the right until it stops.
- Place a receptacle with a volume greater than ½ litre under the filter holder.
- Check that the thumb wheel is set to position O.
- Fill the tank with a mixture comprised of 3 parts water to 1 part vinegar or citric/sulphamic acid (total volume of mixture: 500 ml)
- Plug the appliance in. Turn on the appliance by pressing the On button.
- Set the selection button to the espresso position. When the espresso indicator light switches on, turn the thumb wheel to the left and allow the mixture to flow through (¼ of the volume).
- Stop the appliance by pressing the On/Off button and leaving the selection button set to *Espresso*.
- Wait 5 to 10 minutes, then repeat the process twice more.
- Make sure that the tank does not fully empty (if removing, refer to the paragraph: **FIRST USE**).

B. Rinsing



IMPORTANT!

After descaling, rinse 2-3 times using clean water (no coffee), as described in the "FIRST USE" paragraph.

Do not forget to rinse the nozzle. The appliance is now descaled and ready for use again.

GUARANTEE

Your appliance is under guarantee; however, any connection errors, handling mistakes or use of the machine for purposes other than set out in the instructions will void the guarantee. This appliance is under guarantee for domestic use. Any other type of use will void the guarantee.

Repairs to the machine caused by a failure to descale it shall not be covered by the guarantee.

For any After-Sales or spare parts issues, please consult your retailer or an approved servicing centre.

TROUBLESHOOTING

PROBLEMS	POSSIBLE CAUSES	SOLUTIONS
The coffee is very moist.	You have not used enough coffee.	Add more coffee.
The espresso flows too slowly.	The coffee is too fine, too coarse or too mealy.	Choose slightly larger coffee grounds.
	The filter holder is dirty.	Clean your filter holder using the instructions in the section: CLEANING AND MAINTENANCE - B. Filter holder . Clean the coffee filter as well.
	The head of the filter holder is clogged.	When the appliance has cooled, clean the grill through which the water flows using a damp sponge.
	Your machine is calcified.	Descale your machine following the user instructions provided.
A continuous flow of water pours from the filter holder after making an espresso.	There is too much coffee.	Observe the maximum limits when filling the filter.
	Your machine is becoming calcified because the water is particularly hard.	Descale your machine immediately following the user instructions provided.
A continuous flow of water pours from the filter holder after making an espresso.	The red cap was not removed.	Remove the red cap.
	Your machine is becoming calcified because the water is particularly hard.	Descale your machine immediately following the user instructions provided.
Coffee grounds are present in the cup.	The filter holder is clogged.	Clean the filter holder using hot water.
	The coffee grounds are too fine.	Use slightly larger coffee grounds.
	The seal on the head of the filter holder is clogged.	Clean the filter holder and the seal with a damp sponge.

PROBLEMS	POSSIBLE CAUSES	SOLUTIONS
The espresso is not frothy.	The coffee grounds are too old.	Use freshly ground coffee.
	The ground coffee is not suitable for making espresso.	Use finer grounds.
	There is too little coffee in the filter holder.	Add more coffee.
The water tank leaks when it is moved.	The valve at the bottom of the tank is dirty or defective.	Wash the water tank and operate the valve with your finger, which is beneath the tank.
	The valve is blocked by the calcified deposits.	Descale your machine following the user instructions provided.
Water leak beneath the appliance.	There is an internal leak.	Check that the tank is positioned correctly. If the problem persists, do not use the appliance and consult an approved service centre.
The pump is abnormally noisy.	No water in the tank.	Fill the water tank and restart the pump (refer to the section: FIRST USE). Avoid emptying the tank completely.
The espresso leaks out the sides of the filter holder.	The filter holder is not positioned correctly.	Fit the filter holder in position and lock it (turn from left to right until it stops).
		Remove any excess coffee that prevents you from fully locking the filter holder.
	The edge of the filter holder is clogged by the coffee.	Remove the excess coffee and clean the grill through which the water flows using a damp sponge.
Your espresso tastes bad.	After descaling, the rinsing cycle was not carried out correctly.	Rinse the appliance in line with the user instructions and check the quality of the coffee.

PROBLEMS	POSSIBLE CAUSES	SOLUTIONS
The appliance does not work.	The pump is disabled due to a lack of water.	Fill the water tank and restart the pump (refer to the section: FIRST USE). Avoid emptying the tank completely.
	The removable water tank is incorrectly positioned.	Position the water tank correctly.
	The appliance is not connected.	Ensure that the appliance is switched on.
The nozzle does not work or produces little foam.	The foam nozzle is not correctly installed.	Check that the accessory is correctly mounted on the appliance: remove then re-install it on the hinged arm using a firm upward movement.
	The milk is too hot.	Use fresh, pasteurised or UHT milk that has been recently opened.

If it is not possible to determine the cause of the fault, consult an approved retailer. Never disassemble the appliance! (if the appliance is disassembled, this will void the guarantee).

ELECTRICAL OR ELECTRONIC PRODUCT END OF LIFE



Help protect the environment!

- ① Your product contains a number of recoverable or recyclable materials.
- ➔ Take these to a collection centre, or to an approved service centre for processing.

ОПИСАНИЕ

- | | |
|-------------------------------------|-------------------------------------|
| A Съемный резервуар для воды | F2 Фильтр на 2 чашки |
| B Подставка для чашек | G Сопло для пара |
| C Кнопка включения | G1 Сопло для пенки |
| D Панель управления | H Решетка поддона |
| E Держатель рожка | I Поддон |
| F Рожок | J Шнур питания |
| F1 Фильтр на 1 чашку | K Мерная ложка для трамбовки |

ОПИСАНИЕ

- | | |
|---|--|
| D.1 Кнопка выбора режима | D.3 Круглая рукоятка |
| D.1.1 Режим приготовления эспрессо | D.3.1 Положение O: предварительный нагрев |
| D.1.2 Режим подачи пара | D.3.2 Приготовление эспрессо |
| D.2 Световой индикатор включения | D.3.3 Подача пара |
| D.2.1 Световой индикатор предварительного нагрева эспрессо | |
| D.2.2 Световой индикатор нагрева пара | |

ТЕХНИЧЕСКИЕ ХАРАКТЕРИСТИКИ

- Давление 15 бар
- Ручной запуск/остановка
- Принадлежности: Фильтры на 1 и 2 чашки, мерная ложка для трамбовки
- Функция подачи пара
- Кнопка выбора режима: эспрессо или пар
- Съемный резервуар (объем 1,2 л)
- Мощность: 960 - 1140 Вт
- Напряжение: 220 - 240 В
- Защитные устройства: 2 термостата и предохранитель
- Габариты: 297 x 201 x 290 mm
- Автоматическое отключение через 25 минут



ВАЖНО!

Рабочее напряжение: устройство рассчитано исключительно на 230 В переменного тока.

Тип использования: устройство предназначено ТОЛЬКО ДЛЯ ДОМАШНЕГО ИСПОЛЬЗОВАНИЯ

ПОЛЕЗНЫЕ СОВЕТЫ

Рекомендуется использовать свежееобжаренные зерна. За советом вы можете обратиться в ближайший кофейный магазин. Зерна сохраняют свою свежесть в течение нескольких недель после обжарки. Хорошая упаковка поможет сохранить аромат кофе и сделать его более выраженным. Если вы не уверены в качестве упаковки, выбирайте свежееобжаренные зерна.

Перед приготовлением кофе зерна необходимо перемолоть.

Как выбрать кофе?

■ Для ароматного кофе

Выбирайте сорт арабика или смесь, преимущественно состоящую из зерен сорта арабика. Предпочтительнее зерна, обжаренные в специализированных заведениях — они придадут кофе более сложный и утонченный аромат. Чтобы по достоинству оценить оттенки вкуса и аромата, выбирайте чистые сорта категории «Pure Origin».

■ Для кофе с насыщенным вкусом

Выбирайте кофейные смеси с содержанием сорта робуста или кофе итальянской (темной) обжарки.

■ Чтобы аромат сохранился дольше, храните молотый кофе в холодильнике.

■ Не заполняйте рожок до краев; отмеряйте кофе при помощи специальной ложки (1 ложка на чашку 50 мл, 2 ложки на 2 чашки по 50 мл). Очищайте капли кофе вокруг рожка.

■ Если вы не пользовались устройством более пяти дней, опустошите и промойте резервуар для воды.

■ Обязательно отключайте устройство, перед тем как наполнить или опустошить резервуар.

■ Устройство должно располагаться на ровной и устойчивой поверхности.

ПЕРВОЕ ИСПОЛЬЗОВАНИЕ ИЛИ ИСПОЛЬЗОВАНИЕ ПОСЛЕ ДЛИТЕЛЬНОГО ПРОСТОЯ



ВАЖНО! запрещается размещать на приборе нагревающиеся предметы.



ВАЖНО! Снимите красную защитную крышку под резервуаром для воды.



ВАЖНО! соблюдение инструкций по безопасности является обязательным при использовании устройства.

Внимательно прочтите их перед использованием устройства.

ПРОМЫВКА СИСТЕМЫ ПЕРЕД ПЕРВЫМ ИСПОЛЬЗОВАНИЕМ

1. ПРОМЫВКА СИСТЕМЫ ЭСПРЕССО

Чтобы гарантировать отличный вкус первой чашки кофе, мы рекомендуем промыть кофемашину горячей водой в соответствии со следующими указаниями:

Проверьте, сняли ли вы красную защитную крышку под резервуаром для воды (1).

- Снимите резервуар для воды (А) и заполните его. Уровень воды должен быть ниже отметки "MAX" на резервуаре, но не менее 300 мл, что эквивалентно 2 большим чашкам (2-3). Установите резервуар на место и закройте крышку. (4).
- Включите устройство в сеть. (5).
- Нажмите кнопку включения (С)(6). На панели управления (D)загорится световой индикатор On (Вкл.) (D2) (7).
- Кнопка выбора режима (D.1) должна быть приведена в положение для эспрессо – (не утоплена)  (D.1.1) (8).
- Установите фильтр без кофе (F1) в держатель (F) (9). Установите рожок на место (E) и поверните вправо до упора (10). Подставьте чашку под рожок (11).
- Когда загорится световой индикатор предварительного нагрева (D2.1), поверните **круглую рукоятку (D.3)** влево в положение для эспрессо (D.3.2) (12-13) — вода начнет поступать автоматически приблизительно через 10 секунд.
- Слейте приблизительно 300 мл воды (при необходимости замените чашку) (14), затем поверните **рукоятку** в положение О (D.3.1), чтобы остановить процесс (15).
- **ВАЖНО** / Через 25 минут простоя устройство выключится автоматически.

2. ПРОМЫВКА СИСТЕМЫ ПОДАЧИ ПАРА

Снимите резервуар для воды и заполните его. Уровень воды должен быть ниже отметки "MAX" на резервуаре, но не менее 300 мл, что эквивалентно 2 большим чашкам. Установите резервуар на место и закройте крышку.

Кнопка выбора режима (D.1) должна быть приведена в положение для подачи пара (утоплена)  (D.1.2) (16)

Вставьте сопло в емкость, заполненную водой (G.1) (17).

Когда загорится индикатор нагрева пара (D2.2) (18), поверните рукоятку (D.3) вправо до положения для подачи пара (D.3.3) (19).

Дайте воде нагреться в течение 20 секунд (20), а затем поверните рукоятку в положение О (D.3.1), чтобы прекратить подачу пара (21). Верните кнопку выбора режима (D.1) в положение для приготовления эспрессо (D.1.1) (26).

ПРИГОТОВЛЕНИЕ ЭСПРЕССО**ВАЖНО!**

Перед первым использованием функции приготовления эспрессо устройство необходимо очистить в соответствии с указаниями раздела «ПЕРВОЕ ИСПОЛЬЗОВАНИЕ».





ВАЖНО! Чтобы предотвратить разбрызгивание горячей воды, перед приготовлением кофе убедитесь в том, что рожок повернут до упора. Не снимайте рожок, пока не прекратится подача воды, поскольку устройство все это время находится под давлением.

Использование молотого кофе

Крепость и вкус эспрессо будут зависеть от того, какой кофе вы используете: чем мельче помол, тем насыщеннее вкус.

- Заполните резервуар водой комнатной температуры и правильно установите его на место.
- Включите устройство в сеть.

- Для достижения наилучшего результата рекомендуем предварительно прогреть принадлежности (рожок, фильтр и чашки), выполнив перечисленные выше шаги без добавления кофе.
- Нажмите на кнопку включения.
- Загорится световой индикатор.
- Используя мерную ложку, насыпьте молотый кофе в фильтр на 1 чашку **(К)** (1 ложка = 1 порция = 1 эспрессо) **(22-23)**, затем утрамбуйте кофе при помощи круговых движений обратной стороны ложки **(К)** **(24)**. Количество утрамбованного кофе в фильтре не должно превышать отметку **MAX** **(25)**.
- Результат будет зависеть от того, насколько хорошо будет утрамбован кофе.
- Очистите капли кофе вокруг рожка.
- Убедитесь в том, что кнопка выбора режима находится в положении для приготовления эспрессо  **(не утоплена)** **(26)**.
- Установите рожок на место и поверните вправо до конца **(27)**.
- Пока рукоятка находится в положении «О», процесс нагрева продолжается. После завершения нагрева загорается индикатор эспрессо **(28)**.
- Поставьте чашку под рожок, поверните круглую рукоятку влево в положение для приготовления эспрессо — кофе начнет поступать в чашку: **(29-30)**.
- Когда чашка наполнится, поверните рукоятку в положение О, чтобы остановить приготовление **(31)**.
- Уберите чашку.
- Поверните рожок влево **(32)** и снимите его с устройства. Не прикасайтесь к фильтру: он все еще горячий.
- Чтобы очистить рожок от кофе, переверните его, придерживая фильтр так, чтобы вытряхнуть только кофе **(33)**.
- Промойте фильтр и рожок проточной водой, чтобы удалить остатки кофе **(34)**.
- Для приготовления 2 чашек эспрессо возьмите фильтр на 2 чашки **(F.2)** и добавьте 2 порции молотого кофе.
-  Чтобы заменить фильтр в держателе, расположите паз фильтра напротив рычага рукоятки.
- **ВАЖНО** / Процесс приготовления кофе останавливается вручную. Не отходите от машины в процессе приготовления.

ФУНКЦИЯ ПОДАЧИ ПАРА

Пар позволяет сделать пенку на кофе (например, для капучино).

- Включите устройство в сеть.
- Снимите резервуар для воды и заполните его. Уровень воды должен быть ниже отметки "MAX" на резервуаре, но не менее 300 мл. Установите резервуар на место и закройте крышку.
- Нажмите клавишу включения; загорится световой индикатор.
- Чтобы включить функцию пара, **переведите кнопку выбора режима в утопленное положение** **(35)** .
- Пока рукоятка находится в положении «О», процесс нагрева продолжается. После завершения нагрева загорается индикатор пара **(36)**.
- Подставьте под сопло пустую чашку **(37)**.
- Пропустите воду через систему подачи пара, повернув рукоятку вправо до положения подачи пара. **(D.3.3)** **(38)**.
- Поверните рукоятку в положение О **(39)**.

- Чтобы приготовить капучино, добавьте в емкость от 60 до 100 мл молока. Для достижения наилучшего результата используйте небольшую узкую емкость, которая поместится под соплом для пара **(G) (40)**. Желательно предварительно охладить молоко и емкость.
- Поместите сопло в емкость с молоком и поверните рукоятку вправо до положения для подачи пара.
- Для достижения наилучшего результата вспенивайте молоко ближе к дну емкости в течение 10 секунд, не задевая при этом дно. Затем медленно наклоните емкость и переместите сопло выше, ближе к поверхности молока. Сопло не должно подниматься выше уровня молока. Чтобы получить хорошую пенку, двигайте емкость круговыми движениями.
- Лучше всего пенка получается из пастеризованного или ультрапастеризованного молока. Не используйте непастеризованное и обезжиренное молоко.
- Добившись образования хорошей пенки, поверните рукоятку в положение **O (41)**
- Чтобы молоко не перегрелось, используйте функцию подачи пара не более 45 секунд (при объеме молока 100 мл).
- Затем переходите к приготовлению эспрессо, как описано выше.
- Прочищайте сопло после каждого использования, чтобы молоко не засыхало внутри. Для этого повторите ту же процедуру, что и для приготовления молочной пенки, заменив 100 мл молока на 60 мл воды. Соблюдая осторожность, чтобы не обжечься, извлеките сопло из молока **(G.1)** и промойте его чистой водой **(42)**. Очистите сопло при помощи влажной ткани **(G) (43)**.
- Снимите поддон, опустошите его и промойте водой **(44-45)**.
- Указания по очистке вы найдете в следующем разделе.

ПОЛЕЗНАЯ ИНФОРМАЦИЯ — ПОРЯДОК ДЕЙСТВИЙ ПОСЛЕ ИСПОЛЬЗОВАНИЯ ПАРОВОЙ ФУНКЦИИ

Если после использования функции подачи пара вам требуется приготовить эспрессо, необходимо охладить кофемашину.

Для этого выполните следующее:



Убедитесь, что кнопка выбора находится в положении «Эспрессо» (не нажата)

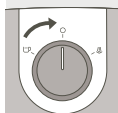

Переведите рукоятку в положение «O»



Налейте в емкость 60 мл воды и погрузите в нее паровую насадку

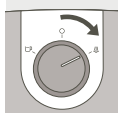

Поверните рукоятку вправо в положение подачи пара и подождите 25 секунд

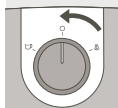

Верните рукоятку в положение «O» для прекращения подачи пара.

Теперь кофемашина охладилась достаточно для приготовления эспрессо!



ВНИМАНИЕ! Если вы хотите сделать кофе после вспенивания молока, поверните рукоятку в положение «Эспрессо», после чего установите кнопку выбора режима в положение «Эспрессо» (☞). Через несколько секунд индикатор «Кофе» погаснет. Переведите рукоятку в положение «О» и дождитесь, когда загорится индикатор «Кофе».

Если во время этой процедуры индикаторы «Кофе» и «Пар» загорятся одновременно, повторите шаги, описанные выше.



ВАЖНО!

Предупреждение! Чтобы предотвратить разбрызгивание молока, не извлекайте сопло из молока в процессе подачи пара.



ВАЖНО!

Предупреждение! Сопло для подачи пара все еще горячее! Соблюдайте осторожность, чтобы не обжечься.



ВАЖНО! После отключения подачи пара незамедлительно очистите сопло, как описано в разделе «ОЧИСТКА И ОБСЛУЖИВАНИЕ»

ОЧИСТКА И ОБСЛУЖИВАНИЕ

1. Устройство

- Перед любой процедурой по очистке отключите устройство от сети (J) и дайте ему остыть.
- По мере необходимости очищайте устройство снаружи при помощи влажной губки. Регулярно промывайте резервуар для воды, поддон и его решетку, а затем вытирайте их насухо.
- Регулярно ополаскивайте резервуар изнутри.
- Если на резервуаре появился тонкий белый налет, выполните очистку устройства от накипи (см. соответствующий раздел).
- Запрещается использовать для очистки средства, содержащие спирт или растворители.
- Предварительно отключив устройство от сети, регулярно очищайте рожок и держатель (E) при помощи влажной губки.
- Для очистки используйте только влажную ткань. Не используйте моющие или абразивные чистящие средства.

2. Рожок

- Регулярно очищайте корпус рожка при помощи влажной ткани, чтобы удалить остатки кофе, которые могут скапливаться в этой зоне.
- **Не снимайте держатель рожка. Не снимайте болты с фильтра и рожка. Эта операция должна выполняться квалифицированным специалистом сервисного центра.**
- Чтобы продлить срок службы держателя рожка, не устанавливайте рожок на место, если машина будет простаивать в течение длительного времени.

3. Поддон

- При необходимости очистите поддон (I) и его решетку (H) при помощи воды и небольшого количества мягкого моющего средства (44-45). Промойте и высушите.

УДАЛЕНИЕ НАКИПИ

Как указано в разделах А и В о приготовлении кофе и функции пара, регулярно очищайте устройство от накипи, чтобы продлить срок его службы. Частота удаления накипи зависит от жесткости воды. Чтобы узнать жесткость воды, обратитесь в местную службу водоснабжения. В процессе удаления накипи устройство не должно располагаться на окрашенной поверхности. Средство для удаления накипи может повредить ее.

■ Прилагаемая таблица поможет определить частоту удаления накипи в зависимости от жесткости воды и частоты использования машины.

ЧАСТОТА УДАЛЕНИЯ НАКИПИ			
Среднее количество чашек кофе в неделю	Мягкая вода (<19 °Ж)	Жесткая вода (19-30 °Ж)	Очень жесткая вода (>30 °Ж)
Менее 7	Один раз в год	Каждые 8 месяцев	Каждые 6 месяцев
7 - 20	Каждые 4 месяца	Каждые 3 месяца	Каждые 2 месяца
Более 20	Каждые 3 месяца	Каждые 2 месяца	Каждый месяц

При наличии сомнений рекомендуем выполнять очистку от накипи один раз в месяц.

Кофемашина не подлежит гарантийному ремонту, если:

- не выполнялось удаление накипи;
- в машине есть известковый налет;
- принадлежности мылись в посудомоечной машине.

Гарантия в таких случаях считается недействительной.

А. Очистка от накипи системы приготовления кофе

- Отключите устройство от электросети.
- Установите рожок (без кофе) на место и поверните вправо до конца (10).
- Поставьте под рожок емкость для воды объемом более ½ литра.
- Переверните круглую рукоятку в положение О.
- Наполните резервуар для воды смесью из 3 частей воды и 1 части уксуса либо лимонной или сульфаминовой кислоты. Общий объем смеси должен составлять 500 мл.
- Включите устройство в сеть и нажмите кнопку включения.
- Кнопку выбора режима установите в положение для приготовления эспрессо. Когда загорится индикатор эспрессо, поверните круглую рукоятку влево и дайте выйти ¼ объема жидкости.
- Остановите устройство нажатием кнопки отключения, оставив круглую рукоятку в положении для эспрессо.
- Подождите 5-10 минут и повторите процедуру еще 2 раза.
- Следите за тем, чтобы резервуар не опустошался полностью. При снятии резервуара см. раздел «**ПЕРВОЕ ИСПОЛЬЗОВАНИЕ**».

В. Ополаскивание



ВАЖНО!

После удаления накипи промойте систему 2-3 раза водой без добавления кофе, как описано в разделе «**ПЕРВОЕ ИСПОЛЬЗОВАНИЕ**».

Обязательно промойте сопло. Устройство очищено от накипи и готово к работе.

ГАРАНТИЯ

На устройство распространяется гарантия за исключением случаев неправильного подключения, неправильной эксплуатации или использования не по назначению, предусмотренному инструкцией.

Устройство предназначено только для домашнего использования. При любом другом использовании гарантия аннулируется.

Устройство, вышедшее из строя из-за того, что не удалялась накипь, гарантийному ремонту не подлежит.

По всем вопросам послепродажного обслуживания и приобретения запасных частей обращайтесь к продавцу устройства или в авторизованный сервисный центр.

УСТРАНЕНИЕ НЕПОЛАДОК

ПРОБЛЕМА	ВОЗМОЖНЫЕ ПРИЧИНЫ	УСТРАНЕНИЕ
Кофе слишком малонасыщенный/водянистый.	Вы использовали недостаточно кофе.	Добавьте еще кофе.
Эспрессо льется слишком медленно.	Кофе слишком мелкого, слишком грубого помола или слишком рыхлый.	Используйте кофе чуть более крупного помола.
	Рожок загрязнился.	Очистите рожок, как описано в разделе « ОЧИСТКА И ОБСЛУЖИВАНИЕ » — В. Рожок . Также очистите и фильтр для кофе.
	Рожок засорилась.	Когда устройство остынет, при помощи влажной губки очистите решетку, через которую проходит вода.
	В машине образовалась накипь.	Очистите машину от накипи в соответствии с прилагаемым руководством.
	Слишком много кофе.	При наполнении фильтра соблюдайте ограничения по загрузке.
После приготовления эспрессо из рожка льется вода.	В машине образовалась накипь из-за повышенной жесткости воды.	Незамедлительно очистите машину от накипи в соответствии с прилагаемым руководством.
	Красная крышка не была снята.	Снимите красную крышку.

ПРОБЛЕМА	ВОЗМОЖНЫЕ ПРИЧИНЫ	УСТРАНЕНИЕ
После приготовления эспрессо из рожка льется вода.	В машине образовалась накипь из-за повышенной жесткости воды.	Незамедлительно очистите машину от накипи в соответствии с прилагаемым руководством.
В чашке остаются частицы кофе.	Рожок засорился.	Промойте рожок горячей водой.
	Помол слишком мелкий.	Используйте кофе чуть более крупного помола.
	Держатель рожка засорился.	Очистите держатель и рожок при помощи влажной губки.
Эспрессо не имеет пенки.	Кофе смолот слишком давно.	Используйте свежемолотый кофе.
	Помол не подходит для эспрессо.	Используйте более мелкий помол.
	В рожке слишком мало кофе.	Добавьте еще кофе.
Резервуар для воды подтекает при перемещении.	Клапан внизу резервуара засорился или неисправен.	Промойте резервуар для воды и пальцем приведите в действие клапан внизу резервуара.
	Клапан засорен отложениями накипи.	Очистите машину от накипи в соответствии с прилагаемым руководством.
Под устройством подтекает вода.	Имеется внутренняя утечка.	Проверьте, правильно ли установлен резервуар. Если проблема не исчезла, прекратите использование устройства и обратитесь в авторизованный сервисный центр.
Насос работает слишком шумно.	В резервуаре нет воды.	Наполните резервуар и перезапустите насос (см. раздел « ПЕРВОЕ ИСПОЛЬЗОВАНИЕ »). Не допускайте полного опустошения резервуара.
Эспрессо стекает по бокам рожка.	Рожок установлен неправильно.	Установите рожок на место и зафиксируйте его, повернув вправо до упора.
		Удалите излишки кофе, не позволяющие плотно зафиксировать рожок.
	Край рожка забит кофе.	При помощи влажной губки удалите излишки кофе и очистите решетку, через которую проходит вода.

ПРОБЛЕМА	ВОЗМОЖНЫЕ ПРИЧИНЫ	УСТРАНЕНИЕ
Плохой вкус эспрессо.	После удаления накипи цикл промывки выполнен не полностью.	Промойте устройство в соответствии с инструкциями и проверьте качество напитка.
Устройство не работает.	Насос отключен из-за нехватки воды.	Наполните резервуар и перезапустите насос (см. раздел « ПЕРВОЕ ИСПОЛЬЗОВАНИЕ »). Не допускайте полного опустошения резервуара.
	Съемный резервуар для воды установлен неправильно.	Правильно установите резервуар для воды.
	Устройство не подключено к электросети.	Убедитесь в том, что устройство включено.
Сопло не работает или производит слишком мало пенки.	Сопло установлено неправильно. Молоко слишком горячее.	Убедитесь в том, что насадка правильно установлена на устройстве: снимите насадку и снова установите ее на шарнирный рычаг точным движением вверх.
	Молоко слишком горячее.	Используйте свежее, недавно открытое пастеризованное или ультрапастеризованное молоко.

Если причину неисправности установить не удалось, обратитесь в авторизованный сервисный центр. Запрещается разбирать устройство! (если устройство было разобрано, гарантия аннулируется)

ПО ОКОНЧАНИИ СРОКА СЛУЖБЫ ЭЛЕКТРОННЫХ ИЛИ ЭЛЕКТРИЧЕСКИХ ПРИБОРОВ



Помогите защитить окружающую среду!

- ① Изделие содержит материалы, которые могут быть восстановлены или использованы повторно.
- ➔ Передайте устройство в пункт сбора отходов или авторизованный сервисный центр для переработки.

ОПИС

- | | |
|--------------------------------------|--------------------------------------|
| A Знімний резервуар для води | F2 Фільтр для 2 чашок |
| B Піддон із тримачем чашки | G Парове сопло |
| C Кнопка ввімкнення/вимкнення | G1 Сопло для піни |
| D Панель керування | H Решітка піддону для крапель |
| E Головка тримача фільтра | I Піддон для крапель |
| F Головка фільтра | J Шнур живлення |
| F1 Фільтр для 1 чашки | K Ложка-трамбувач |

ОПИС

- | | |
|--|--|
| D.1 Кнопка вибору режиму | нагрівання пари |
| D.1.1 Вибір еспресо | D.3 Коліщатко |
| D.1.2 Режим подачі пари | D.3.1 Положення O: попереднє нагрівання |
| D.2 Індикатор «Увімкнено» | D.3.2 Приготування еспресо |
| D.2.1 Індикатор попереднього нагрівання еспресо | D.3.3 Подача пари |
| D.2.2 Індикатор попереднього | |

ТЕХНІЧНІ ХАРАКТЕРИСТИКИ

- Насос: 15 бар
- Ручний запуск/зупинка
- Аксесуари: Фільтри на 1 і 2 чашки, мірна ложка/трамбувач
- Функція приготування на парі
- Кнопка вибору режиму: еспресо або пара
- Знімний резервуар (об'ємом 1,2 л)
- Потужність: 960–1140 Вт
- Напруга: 220–240 В
- Захисні системи: 2 термостати та запобіжник
- Розміри: 297 x 201 x 290 mm
- Автоматичне вимкнення через 25 хвилин

**ВАЖЛИВО!**

Робоча напруга: цей пристрій призначений для роботи лише від змінного струму 230 В.

Тип використання: цей прилад призначений ТІЛЬКИ ДЛЯ ДОМАШНЬОГО ВИКОРИСТАННЯ.

КОРИСНІ ПОРАДИ

Рекомендується використовувати свіжосмажену каву. Зверніться за порадою до свого спеціалізованого магазину. Кава залишається свіжою лише кілька тижнів після смаження. Якісна упаковка може поліпшити і подовжити аромат кави. Якщо ви не впевнені в якості упаковки, виберіть нещодавно обсмажену каву.

Каву необхідно обов'язково перемолоти перед приготуванням.

Яку каву слід вибирати?

■ Для ароматної кави

Вибирайте чисту арабіку або каву, у якій переважає арабіка.

Бажано використовувати каву, обсмажену у спеціалізованих заладах, тому що її смак більш комплексний і делікатний. Щоб повною мірою оцінити відтінки смаку і аромату, вибирайте чисті сорти категорії «Pure Origin».

■ Для кави з насиченим смаком

Виберіть каву, змішану з робустою – не обов'язково 100% арабіку – або італійську смажену каву чи італійську ароматизовану каву.

■ Тримайте мелену каву в холодильнику, оскільки таким чином смак зберігатиметься довше.

■ Не заповнюйте тримач фільтра до краю; використовуйте мірну ложку (1 ложка на чашку 50 мл, 2 ложки на 2 чашки по 50 мл). Приберіть надлишки кави навколо тримача фільтра.

■ Якщо ви не користувалися пристроєм більше 5 днів, спорожніть і промийте резервуар для води.

■ Пристрій обов'язково має бути вимкнений, коли ви виймаєте резервуар для його заповнення або спорожнення.

■ Прилад завжди має стояти на рівній, стійкій поверхні.

ПЕРШЕ ВИКОРИСТАННЯ АБО ВИКОРИСТАННЯ ПІСЛЯ ТРИВАЛОГО ПРОСТОЮ



ВАЖЛИВО! не встановлюйте нагрівальні елементи на прилад.



ВАЖЛИВО! зніміть червону захисну кришку з-під резервуара для води.



ВАЖЛИВО! інструкції з техніки безпеки є частиною приладу.
Уважно прочитайте їх перед першим використанням.

ПРОМИВАННЯ СИСТЕМ ПЕРЕД ПЕРШИМ ВИКОРИСТАННЯМ

1. ПРОМИВАННЯ СИСТЕМИ ЕСПРЕСО

Щоб гарантувати відмінний смак першої чашки кави, ми наполегливо рекомендуємо промити кавоварку гарячою водою, як зазначено нижче:

Переконайтесь, що ви зняли червону захисну кришку з-під резервуара для води (1).

– Вийміть резервуар для води (A) і наповніть його. Рівень води не має перевищувати

позначку «MAX» на резервуарі, і він має містити принаймні 300 мл (= еквівалент 2 великих чашок **(2–3)**). Потім установіть резервуар для води і закрийте кришку. **(4)**.

– Підключіть прилад до електричної мережі. **(5)**.

– Натисніть кнопку ввімкнення **(C)(6)**. На панелі керування **(D)** вмикається індикатор «Увімкнено» **(D2) (7)**.

– Кнопка вибору режиму **(D.1)** має бути встановлена **в положення еспресо – (не натиснута)**  **(D.1.1) (8)**.

– Помістіть фільтр без кави **(F1)** у тримач фільтра **(F) (9)**. Вставте тримач фільтра на місце **(E)** і поверніть його вправо до упору **(10)**. Установіть ємність під тримач фільтра **(11)**.

– Коли вмикається індикатор попереднього нагрівання еспресо **(D2.1)**, поверніть **коліщатко (D.3)** вліво, щоб приготувати еспресо **(D.3.2) (12–13)** – Кава почне витікати приблизно через десять секунд.

– Дайте витікти приблизно 300 мл води (замініть посудину, якщо це необхідно) **(14)**, потім поверніть **коліщатко** в положення **О (D.3.1)**, щоб зупинити приготування **(15)**.

– **ВАЖЛИВО.** Через 25 хвилин простою пристрій автоматично вимкнеться.

2. ПРОМИВАННЯ ПАРОВОЇ СИСТЕМИ

Вийміть резервуар для води та наповніть його. Рівень води не має перевищувати позначку «MAX» на резервуарі, і він має містити принаймні 300 мл (= еквівалент 2 великих чашок). Потім установіть резервуар для води і закрийте кришку.

Кнопка вибору режиму **(D.1)** має бути встановлена **в положення подачі пари – (кнопка натиснута)**  **(D.1.2) (16)**

Установіть сопло в ємність, заповнену водою **(G.1) (17)**.

Коли ввімкнувся індикатор попереднього нагрівання пари **(D2.2) (18)**, поверніть **коліщатко (D.3)** вправо, установивши його в положення функції подачі пари **(D.3.3) (19)**.

Дайте воді нагрітися протягом 20 секунд **(20)**, потім поверніть **коліщатко** в положення **О (D.3.1)**, щоб зупинити подачу пари **(21)**. Поверніть кнопку вибору режиму **(D.1)** у положення еспресо **(D.1.1) (26)**.

ПРИГОТУВАННЯ ЕСПРЕСО



ВАЖЛИВО!

Якщо функція еспресо використовується вперше, пристрій необхідно очистити, як описано в розділі «ПЕРШЕ ВИКОРИСТАННЯ».





ВАЖЛИВО! Щоб запобігти розбризкуванню гарячої води, перевірте, чи тримач фільтра зафіксований до упору, перш ніж готувати каву. Не знімайте тримач фільтра, коли тече вода, оскільки прилад все ще перебуває під тиском.

Використання меленої кави

Тип кави, який ви виберете, визначатиме міцність і смак еспресо: чим дрібніший буде ступінь перемелення кави, тим інтенсивніший буде смак еспресо.

- Наповніть резервуар для води теплою водою та закріпіть його на місці, переконавшись, що він правильно встановлений.
- Підключіть прилад до електричної мережі.
- Для найкращого результату ми рекомендуємо заздалегідь підігріти аксесуари (тримач фільтра, фільтр та чашки), виконавши наведені вище кроки, не додаючи каву.
- Увімкніть прилад, натиснувши кнопку ввімкнення/вимкнення.
- Індикатор «Увімкнено» засвітиться.

- Додайте мелену каву у фільтр для 1 чашки за допомогою мірної ложки **(К)** (1 ложка = 1 порція = 1 еспресо) **(22-23)**, потім утримуйте її за допомогою тримача, повертаючи його круговим рухом **(К)** **(24)**. Після утримання порція кави не має перевищувати позначку **MAX** **(25)**.
- Для кращої якості ретельно утримуйте каву.
- Приберіть надлишки кави навколо тримача фільтра.
- Переконайтесь, що кнопка вибору режиму встановлена в положення еспресо  **(кнопка не натиснута)** **(26)**.
- Вставте тримач фільтра на місце, а потім поверніть його вправо до упору **(27)**.
- Якщо коліщатко встановлене в положення **O**, це вказує на те, що триває нагрівання. Після закінчення попереднього нагрівання вмикається індикатор еспресо **(28)**.
- Поставте чашку під тримач фільтра, поверніть коліщатко ліворуч у положення еспресо, і кава почне витікати **(29-30)**.
- Коли чашка буде заповнена, поверніть коліщатко в положення **O**, щоб зупинити потік **(31)**.
- Приберіть чашку(и).
- Розблокуйте тримач фільтра, повернувши його вліво **(32)**, і вийміть його з приладу. Не торкайтесь фільтра, оскільки він буде гарячим.
- Щоб висипати каву, переверніть тримач фільтра, утримуючи фільтр за клапан так, щоб випала тільки кава **(33)**.
- Промийте фільтр і тримач фільтра під проточною водою, щоб видалити решту кави **(34)**.
- Для приготування 2 чашок еспресо візьміть фільтр для 2 чашок **(F.2)** та додайте 2 порції меленої кави.
-  Щоб замінити фільтр у тримачі, переконайтесь, що гніздо фільтра повернене до важеля рукоятки.
- **ВАЖЛИВО.** Потік кави зупиняється вручну. Не залишайте пристрій без нагляду під час використання.

ФУНКЦІЯ ПАРИ ПОДАЧІ ПАРИ

Пара спінюватиме каву (наприклад, під час приготування капучино).

- Підключіть прилад до електричної мережі.
- Вийміть резервуар для води та наповніть його. Рівень води не має перевищувати позначку «MAX» на резервуарі, і він має містити принаймні 300 мл. Потім установіть резервуар для води і закрийте кришку.
- Натисніть кнопку «Увімкнути»; індикатор загориться.
- Натисніть кнопку вибору, щоб увімкнути **функцію пари (кнопка натиснута)** **(35)** .
- Якщо коліщатко встановлене в положення **O**, це вказує на те, що триває нагрівання. Після закінчення попереднього нагрівання вмикається індикатор пари **(36)**.
- Поставте пусту ємність або чашку під сопло **(37)**.
- Поверніть коліщатко вправо в положення функції подачі пари, щоб пропустити воду через систему до роботи. **(D.3.3)** **(38)**.
- Поверніть коліщатко в положення **O** **(39)**.
- Щоб приготувати капучино, наповніть контейнер приблизно 60–100 мл молока. Для досягнення найкращих результатів використовуйте вузьку та порівняно невелику ємність, яку можна підставити під парове сопло **(G)** **(40)**. Для досягнення найкращих результатів молоко та ємність мають бути дуже холодними.
- Помістіть сопло в ємність із молоком і поверніть коліщатко праворуч, у положення подачі пари.
- Для найкращого результату спінюйте молоко біля дна ємності приблизно 10 секунд, не доторкаючись до дна. Потім повільно нахиліть ємність і перемістіть сопло вгору, доки воно не буде майже на поверхні молока. Сопло не має виходити з молока. Щоб отримати

- відмінну піну, переміщайте ємність круговими рухами.
- Для отримання найкращої піни рекомендуємо використовувати пастеризоване або ультрапастеризоване молоко, а також уникати використання непастеризованого або знежиреного молока.
 - Щойно ви отримаєте бажану піну, поверніть коліщатко в положення O (41)
 - Щоб запобігти перегріванню молока, не використовуйте парове сопло більше 45 секунд (для 100 мл молока).
 - Ви можете почати готувати еспресо, виконавши кроки, описані вище.
 - Щоб запобігти засиханню молока всередині сопла, промивайте його після кожного використання. Для цього виконайте вказівки зі спінювання молока, замінивши 100 мл молока на 60 мл води. Щоб уникнути опіків, видаліть сопло з піни (G.1) та промийте його чистою водою (42). Протріть парове сопло вологою ганчіркою (G) (43).
 - Зніміть піддон для крапель, спорожніть його та промийте чистою водою (44-45).
 - Вказівки з очищення наведено в наступному розділі.

КОРИСНО ЗНАТИ: ЩО РОБИТИ ПІСЛЯ ВИКОРИСТАННЯ ПАРИ

Якщо після користування функцією подачі пари ви хочете приготувати еспресо, то необхідно зачекати охолодження кавомашини.

Дотримуйтеся такої послідовності дій:



Переведіть перемикач у положення «Еспресо» (але не натискайте кнопку).

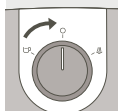

Переконайтеся, що ручку встановлено в положення «0».



Занурьте парове сопло в ємність з 60 мл води.

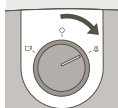

Переведіть ручку праворуч, у положення подачі пари, на 25 секунд.

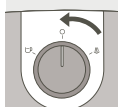

Поверніть ручку у положення «0», щоб зупинити подачу пари.

Тепер ваша кавомашина охолонула, й ви можете насолоджуватися еспресо!



ВАЖЛИВО! Якщо ви хочете приготувати каву після того, як спіните молоко, поверніть коліщатко в положення еспресо , а потім установіть кнопку вибору режиму в положення еспресо. Через кілька секунд індикатор кави вимкнеться. Поверніть коліщатко в положення O і зачекайте, доки індикатор кави не загориться. Якщо під час цієї операції індикатори кави та пари ввімкнені одночасно, повторіть описані вище дії.

**ВАЖЛИВО!**

Попередження! Щоб запобігти розбризкуванню молока, не піднімайте сопло з молока під час подачі пари.

**ВАЖЛИВО!**

Попередження! Парове сопло все ще гаряче! Будьте обережні, щоб не отримати опіки!



ВАЖЛИВО! Після вимкнення функції подачі пари негайно ретельно промийте сопло, як зазначено в розділі **ОЧИЩЕННЯ ТА ОБСЛУГОВУВАННЯ**

ОЧИЩЕННЯ ТА ОБСЛУГОВУВАННЯ

1. Прилад

- Від'єднуйте прилад від мережі живлення (**J**) щоразу перед очищенням і дайте йому охолонути.
- Якщо ви вважаєте за потрібне, очистіть прилад ззовні вологою губкою. Регулярно мийте резервуар для води, піддон для крапель та його решітку, потім витирайте їх насухо.
- Регулярно промивайте резервуар зсередини.
- Коли в резервуарі з'являється тонкий білий шар, видаліть накип (див. розділ про очищення накипу)
- Не використовуйте мийні засоби на основі спирту та розчинників.
- Після відключення приладу від мережі живлення регулярно очищуйте головку тримача фільтра та прокладку (**E**) вологою губкою.
- Очищуйте прилад лише вологою тканиною. Не використовуйте миючі або абразивні засоби очищення.

2. Тримач фільтра

- Регулярно протирайте корпус тримача фільтра вологою ганчіркою для видалення залишків кави, які можуть накопичуватись у цій ділянці.
- **Не знімайте пломбу. Не виймайте гвинти з фільтра та тримача фільтра. Це дозволяється робити лише представникам авторизованого сервісного центру.**
- Щоб продовжити термін служби прокладки головки фільтра, не встановлюйте тримач фільтра на місце, якщо кавоварка не використовуватиметься протягом тривалого періоду часу.

3. Піддон для крапель

- У разі необхідності очищуйте піддон для крапель (**I**) та його решітку (**H**) водою з невеликою кількістю м'якого миючого засобу (**44-45**). Промийте та висушіть.

ОЧИЩЕННЯ ВІД НАКИПУ

Регулярно видаляйте накип із приладу, як зазначено в розділах А та В для функцій приготування кави та подачі пари, оскільки це допоможе продовжити термін служби приладу. Частота видалення накипу залежить від жорсткості води. Для отримання додаткової інформації зверніться до служби, яка надає послуги водопостачання.

Під час видалення накипу не розміщуйте прилад на мармуровій робочій поверхні. Засіб видалення накипу може пошкодити її.

- Нижче наведено довідкову таблицю частоти видалення накипу залежно від жорсткості води та частоти використання приладу:

ЧАСТОТА ВИДАЛЕННЯ НАКИПУ

Середня кількість порцій кави на тиждень	М'яка вода (<19°th)	Жорстка вода (19-30°th)	Дуже жорстка вода (>30°th)
Менше 7	Один раз на рік	Кожні 8 місяців	Кожні 6 місяців
7–20	Кожні 4 місяці	Кожні 3 місяці	Кожні 2 місяці
Більше 20	Кожні 3 місяці	Кожні 2 місяці	Щомісяця

Якщо ви сумніваєтесь, рекомендується видаляти накип один раз на місяць.

Кавоварка не буде відремонтована, якщо:

- видалення накипу не проводилося,
- є відкладення вапняного нальоту,
- аксесуари були промиті в посудомийній машині, оскільки це не підпадає під дію гарантії.

A. Очищення від накипу системи приготування кави

- Відключіть прилад від мережі.
- Вставте тримач фільтра (без кави) в пристрій і поверніть його вправо до упору.
- Помістіть ємність об'ємом більше ½ літра під тримач фільтра.
- Перевірте, чи колишатко встановлено в положення О.
- Залийте в резервуар суміш, що складається з 3 частин води та 1 частини оцту або лимонної/сульфамінової кислоти (загальний об'єм суміші: 500 мл)
- Підключіть прилад до мережі живлення. Увімкніть прилад, натиснувши кнопку «Увімкнення/Вимкнення».
- Установіть кнопку вибору режиму в положення еспресо. Коли вмикається індикатор еспресо, поверніть колишатко ліворуч і дайте суміші витекти (¼ об'єму).
- Вимкніть пристрій, натиснувши кнопку «Увімкнення/Вимкнення» і залишивши кнопку вибору режиму в положенні *еспресо*.
- Зачекайте 5–10 хвилин, потім повторіть процедуру ще раз.
- Переконайтеся, що резервуар не повністю порожній (якщо ви виймаєте його, див. розділ **ПЕРШЕ ВИКОРИСТАННЯ**).

B. Промивання



ВАЖЛИВО!

Після видалення накипу промийте прилад 2–3 рази чистою водою (без кави), як описано в розділі «ПЕРШЕ ВИКОРИСТАННЯ».

Не забудьте промити сопло. Пристрій тепер очищений від накипу і готовий до подальшого використання.

ГАРАНТІЯ

На пристрій поширюється гарантія; однак будь-яке неправильне підключення, поводження або використання кавоварки з порушенням вказівок, наведених в інструкціях, призведуть до ануляції гарантії.

На цей прилад діє гарантія в разі його використання в домашніх умовах. Будь-який інший тип використання призведе до ануляції гарантії.

Гарантія не поширюється на ремонт приладу, якщо видалення накипу не проводилося. Стосовно будь-яких питань, пов'язаних із післяпродажним обслуговуванням чи запасними частинами, звертайтеся до роздрібного продавця або в авторизований сервісний центр.

УСУНЕННЯ НЕСПРАВНОСТЕЙ

ПРОБЛЕМИ	МОЖЛИВІ ПРИЧИНИ	РІШЕННЯ
Кава дуже слабка.	Ви не використали достатньо кави.	Додайте ще кави.
Еспресо тече надто повільно.	Кава надто дрібно чи надто грубо помелена або занадто пухка.	Використовуйте каву трохи більшого ступеня перемелення.
	Тримач фільтра забруднений.	Очистіть тримач фільтра згідно із вказівками в розділі ОЧИЩЕННЯ ТА ОБСЛУГОВУВАННЯ – В. Тримач фільтра . Очистіть також фільтр для кави.
	Головка тримача фільтра забита.	Коли пристрій охолоне, очистіть решітку, через яку протікає вода, вологою губкою.
	У приладі накопичився накип.	Видаліть накип із приладу відповідно до наданих інструкцій з експлуатації.
	Занадто багато кави.	Під час заповнення фільтра дотримуйтесь максимальних обмежень.
Після приготування еспресо з тримача фільтра безперервно тече вода.	У приладі накопичився накип, оскільки вода надто жорстка.	Негайно видаліть накип із приладу відповідно до наданих інструкцій з експлуатації.
	Червона кришка не знята.	Зніміть червону кришку.
Після приготування еспресо з тримача фільтра безперервно тече вода.	У приладі накопичився накип, оскільки вода надто жорстка.	Негайно видаліть накип із приладу відповідно до наданих інструкцій з експлуатації.
У чашці є кавова гуща.	Тримач фільтра забитий.	Вимийте тримач фільтра гарячою водою.
	Кава занадто дрібно перемелена.	Використовуйте каву трохи більшого ступеня перемелення.
	Прокладка на головці тримача фільтра забита.	Очистіть тримач фільтра та прокладку вологою губкою.

ПРОБЛЕМИ	МОЖЛИВІ ПРИЧИНИ	РІШЕННЯ
Еспресо не пінисте.	Мелена кави занадто стара.	Використовуйте свіжосмажену каву.
	Мелена кави не підходить для приготування еспресо.	Використовуйте каву дрібнішого ступеня перемелення.
	У тримачі фільтра занадто мало кави.	Додайте ще кави.
Резервуар для води протікає під час переміщення.	Клапан на дні резервуара забруднений або несправний.	Промийте резервуар для води та порушайте пальцем клапан, розташований під резервуаром.
	Клапан заблокований вапняними відкладеннями.	Видаліть накип із приладу відповідно до наданих інструкцій з експлуатації.
Вода протікає під прилад.	Існує внутрішній витік.	Переконайтеся, що резервуар установлений належним чином. Якщо проблема не зникає, не використовуйте пристрій і зверніться до авторизованого сервісного центру.
Насос видає ненормальний шум.	Немає води в резервуарі.	Заповніть резервуар для води та знову запустіть насос (див. розділ ПЕРШЕ ВИКОРИСТАННЯ). Не спорожнюйте резервуар повністю.
Еспресо протікає з боків тримача фільтра.	Тримач фільтра не встановлений правильно.	Установіть тримач фільтра на місце та зафіксуйте його (поверніть зліва направо до упору).
		Видаліть надлишок кави, який заважає повністю зафіксувати тримач фільтра.
	Край тримача фільтра забитий кавою.	Видаліть надлишок кави та очистіть решітку, через яку тече вода, вологою губкою.
Еспресо несмачне.	Після видалення накипу цикл промивання не виконано правильно.	Промийте прилад відповідно до інструкцій з експлуатації та перевірте якість кави.

ПРОБЛЕМИ	МОЖЛИВІ ПРИЧИНИ	РІШЕННЯ
Прилад не працює.	Насос вимкнений через відсутність води.	Заповніть резервуар для води та знову запустіть насос (див. розділ ПЕРШЕ ВИКОРИСТАННЯ). Не спорожнюйте резервуар повністю.
	Знімний резервуар для води встановлений неправильно.	Установіть резервуар для води правильно.
	Прилад не підключений до мережі.	Переконайтеся, що прилад увімкнено.
Сопло не працює або утворює мало піни.	Сопло встановлено неправильно. Молоко занадто гаряче.	Перевірте, чи аксесуар правильно встановлений на пристрій: зніміть, а потім повторно встановіть його на шарнірний стрижень твердим рухом вгору.
	Молоко занадто гаряче.	Використовуйте свіже, пастеризоване або ультрапастеризоване нещодавно відкрите молоко.

Якщо неможливо визначити причину несправності, зверніться до авторизованого сервісного центру. Ніколи не розбирайте прилад! (якщо прилад буде розібраний, це призведе до ануляції гарантії).

ПІСЛЯ ЗАКІНЧЕННЯ ТЕРМІНУ СЛУЖБИ ЕЛЕКТРОННИХ АБО ЕЛЕКТРИЧНИХ ПРИЛАДІВ



Допоможіть зберегти довкілля!

- ① Виріб містить велику кількість матеріалів, придатних для вторинної переробки.
- ➔ Віднесіть їх до центру збору відходів або до авторизованого сервісного центру для переробки.

СИПАТТАМАСЫ

- | | |
|--------------------------|-----------------------|
| A Алынбалы су құтысы | F2 2 шыныаяқ сүзгісі |
| B Шыныаяқ ұстағыш науасы | G Бу саптамасы |
| C Қосу/өшіру түймесі | G1 Көбік саптамасы |
| D Басқару тақтасы | H Таму науасының торы |
| E Сүзгі ұстағышының басы | I Таму науасы |
| F Сүзгі басы | J Қуат сымы |
| F1 1 шыныаяқ сүзгісі | K Қасық түйгіш |

СИПАТТАМАСЫ

- | | |
|---|--|
| D.1 Таңдау түймесі | D.2.2 Бумен алдын ала қыздыру индикатор шамы |
| D.1.1 Эспрессоны таңдау | D.3 Дөңгелек |
| D.1.2 Буды таңдау | D.3.1 О күйі: алдын ала қыздыру |
| D.2 «Қосулы» индикатор шамы | D.3.2 Эспрессо әзірлеу |
| D.2.1 Эспрессоны алдын ала қыздыру индикатор шамы | D.3.3 Бумен әзірлеу |

ТЕХНИКАЛЫҚ СИПАТТАМАЛАРЫ

- Сорап: 15 бар
- Қолмен іске қосу/тоқтату
- Қосалқы құралдар: 1 және 2 шыныаяқ сүзгісі, өлшеу қасығы/қалақ
- Бу функциясы
- Таңдау түймесі: эспрессо немесе бу
- Алынбалы құты (сыйымдылығы 1,2 л)
- Қуат: 960 – 1140 Вт
- Кернеу: 220 – 240 В
- Қауіпсіздік мүмкіндіктері: 2 термостат және сақтандырғыш
- Өлшемдері: 297 x 201 x 290 mm
- 25 минуттан кейін автоматты өшіру



МАҢЫЗДЫ!

Жұмыс кернеуі: бұл құрылғыны 230 В айнымалы тоқпен ғана жұмыс істеуге арналған.

Пайдалану түрі: бұл құрылғы ТЕК ҮЙДЕ ПАЙДАЛАНУҒА арналған.

ПАЙДАЛЫ КЕҢЕСТЕР

Балғын қуырылған кофені пайдалану ұсынылады. Кеңес алу үшін кофені қуырған компанияға хабарласыңыз. Кофенің балғындығы қуырудан кейін бірнеше аптаға созылады. Жақсы орауыш кофенің хош иісін жақсартады және ұзартады. Орауыш сапасына сенімсіз болсаңыз, жақында қуырылған кофені таңдаңыз.

Кофені әрқашан тура әзірлеу алдында тарту керек.

Қандай кофені таңдау керек?

■ Хош иісті кофе үшін

Таза арабика кофелерін немесе негізінен арабика кофелерінен тұратындарын таңдаңыз.

Қолмен қуырылған кофелерді пайдаланған жөн, өйткені олар хош иіске жақсырақ күрделілік және нәзіктік береді. Әртүрлі хош иістер үшін таза кофелерді қолданып көріңіз.

■ Қою кофе үшін

Робустамен – міндетті түрде 100% арабика емес – немесе итальяндық қуырылған кофелерді, я болмаса арнайы итальяндық хош иісті кофелерді таңдаңыз.

■ Тартылған кофені тоңазытқышта ұстаңыз, өйткені бұл хош иісті ұзағыраққа қалдырады.

■ Сүзгі ұстағышын жиегіне дейін толтырмаңыз; өлшеу қасығын пайдаланыңыз (50 мл шыныаяққа 1 қасық, 2 x 50 мл шыныаяқ үшін 2 қасық). Сүзгі ұстағышының айналасындағы артық кофені тазалаңыз.

■ Құрылғыны 5 күннен көбірек пайдаланбасаңыз, су құтысын босатыңыз және шайыңыз.

■ Толтыру немесе босату үшін құтыны алмай тұрып әрдайым құрылғы өшірулі екенін тексеріңіз.

■ Әрдайым құрылғы тегіс және тұрақты бетте орналастырылғанына көз жеткізіңіз.

БІРІНШІ РЕТ ПАЙДАЛАНУ НЕМЕСЕ ҚҰРЫЛҒЫ ҰЗАҚ УАҚЫТ БОЙЫ ПАЙДАЛАНЫЛМАСА



МАҢЫЗДЫ! құрылғыға қыздыру элементтерін қоймаңыз.



МАҢЫЗДЫ! Су құтысының астынан қызыл қорғағыш қақпақты алыңыз.



МАҢЫЗДЫ! қауіпсіздік туралы нұсқаулар құрылғының бір бөлігі болып табылады. Жаңа құрылғыны пайдалану алдында оларды мұқият оқып шығыңыз.

БІРІНШІ РЕТ ПАЙДАЛАНУ АЛДЫНДА ЖҮЙЕЛЕРДІ ШАЮ

1. ЭСПРЕССО ЖҮЙЕСІН ШАЮ

Бірінші кофе шыныаяғының дәмі тамаша болуын қамтамасыз ету үшін эспрессо машинасын төмендегі нұсқауларға сай ыстық сумен шаю ұсынылады:

Су құтысының астынан қызыл қорғағыш қақпақты алғаныңызға көз жеткізіңіз (1).

– Су құтысын (А) алып, толтырыңыз. Су деңгейі құтыдағы «MAX» белгісінен аспауы керек және кемінде 300 мл (= 2 үлкен шыныаяққа тең (2–3) қамтуы

керек. Содан кейін қақпақ жабық екеніне көз жеткізіп, су құтысын қайта орнатыңыз. (4).

– Кофемашинаны розеткаға қосыңыз. (5).

– Қосу түймесін (C)(6) басыңыз. Басқару тақтасында (D), «On (Қосулы)» индикатор шамы қосылады (D2) (7).

– Таңдау түймесін (D.1) эспрессо күйіне орнату керек – (түйме, бірақ басылмаған) ☕ (D.1.1) (8).

– Кофе жоқ сүзгіні (F1) сүзгі ұстағышына (F) (9) салыңыз. Сүзгі ұстағышын орнына салыңыз (E) және тоқтағанша оңға қарай бұрыңыз (10). Ұдысты сүзгі ұстағышының астына орналастырыңыз (11).

– Эспрессоны алдын ала жылыту индикатор шамы (D2.1) қосылғанда дөңгелекті (D.3) солға, эспрессор әзірлеуге бұрыңыз (D.3.2) (12–13) – Ағын шамамен он секундтан кейін басталады.

– Шамамен 300 мл судың тамшылап шығуына мүмкіндік беріңіз (қажет болса, ұдысты ауыстырыңыз) (14), содан кейін әзірлеуді тоқтату үшін дөңгелекті O (D.3.1) күйіне бұрыңыз (15).

– **МАҢЫЗДЫ** / 25 минут пайдаланбаудан кейін құрылғыңыз қорғау үшін автоматты түрде өшеді.

2. БУ ЖҮЙЕСІН ШАҰ

Су құтысын алып, толтырыңыз. Су деңгейі құтыдағы «MAX» белгісінен аспауы керек және кемінде 300 мл (= 2 үлкен шыныаяққа тең) қамтуы керек. Содан кейін қақпақ жабық екеніне көз жеткізіп, су құтысын қайта орнатыңыз.

Таңдау түймесін (D.1) бу күйіне орнату керек – (түйме басылған) ☕ (D.1.2) (16)

Саптаманы су толтырылған ыдысқа салыңыз (G.1) (17).

Бумен алдын ала қыздыру индикатор шамы (D2.2) қосылғанда (18) дөңгелекті (D.3) оңға, бу функциясына (D.3.3) (19) бұрыңыз.

Суды 20 секунд бойы қыздырыңыз (20), содан кейін буды тоқтату үшін дөңгелекті O (D.3.1) күйіне бұрыңыз (21). Таңдау түймесін (D.1) эспрессо күйіне (D.1.1) (26) қайтарыңыз.

ЭСПРЕССО ӘЗІРЛЕУ



МАҢЫЗДЫ!

Эспрессо функциясы бірінші рет пайдаланылса, құрылғыны «БІРІНШІ РЕТ ПАЙДАЛАНУ» бөлімінде сипатталғандай тазалау керек.





МАҢЫЗДЫ! Ыстық су шашырандыларын болдырмау үшін кофе әзірлеу алдында сүзгі ұстағышы тоқтағанша тартылғанын тексеріңіз. Су ағып жатқанда сүзгі ұстағышын алмаңыз, өйткені құрылғы әлі қысым астында.

Тартылған кофемен

Сіз таңдайтын кофе түрі эспрессоның қоюлығын және дәмін анықтайды: кофені неғұрлым майдарақ етіп тартсаңыз, эспрессо соғұрлым қоюрақ болады.

■ Су ыдысын жылы сумен толтырыңыз және құрылғыға қайта орнатыңыз. Оның

орнында дұрыс тұрғанын тексеріңіз.

- Кофемашинаны розеткаға қосыңыз.
- Ең жақсы нәтиже алу үшін кофені қоспай, жоғарыдағы қадамдарды орындау арқылы қосалқы құралдарды (сүзгі ұстағышы, сүзгі және шыныаяқтар) алдын ала қыздыру ұсынылады.
- Қосу/Өшіру түймесін басу арқылы құрылғыны қосыңыз.
- «Қосулы» индикатор шамы қосылады.
- Өлшеу қасығын пайдаланып 1 шыныаяқ сүзгісіне тартылған кофені қосыңыз (К) (1 қасық = 1 өлшем = 1 эспрессо) (22–23), содан кейін оны келсапты айнала қозғалыспен бұру арқылы (К) (24) нығыздаңыз. Нығыздаудан кейін кофе өлшемі МАХ деңгейінен (25) аспауы керек.
- Ең жақсы сапа үшін кофені тиімді нығыздаңыз.
- Сүзгі ұстағышының айналасындағы артық кофені тазалаңыз.
- Таңдау түймесі эспрессо күйіне орнатылғанына көз жеткізіңіз  (түйме басылмаған) (26).
- Сүзгі ұстағышын орнына салыңыз, содан кейін тоқтағанша оңға қарай бұрыңыз (27).
- О функциясына орнатылған дөңгелек алдын ала қыздыру орындалып жатқанын көрсетеді. Алдын ала қыздыру аяқталғаннан кейін эспрессо индикатор шамы қосылады (28).
- Сүзгі ұстағышының астына шыныаяқ қойыңыз және дөңгелекті солға, эспрессо күйіне бұрыңыз, содан кейін кофе аға бастайды (29–30).
- Шыныаяқ толғанда ағынды тоқтату үшін дөңгелекті О күйіне бұрыңыз (31).
- Шыныаяқ(тар)ды алыңыз.
- Солға бұру арқылы сүзгі ұстағышының құлпын ашыңыз (32) және құрылғыдан алыңыз. Сүзгі ұстағышына тимеңіз, өйткені ол ыстық болады.
- Кофені төгу үшін сүзгіні қақпағымен бірге кофе ғана түсетіндей ұстап тұрып, кофе ұстағышын теріс айналдырыңыз (33).
- Кофе қалдығын кетіру үшін сүзгіні және сүзгі ұстағышын ағып жатқан судың астында жуыңыз (34).
- 2 эспрессо әзірлеу үшін 2 шыныаяқ сүзгісін алыңыз (F.2) және тартылған кофенің 2 өлшемін қосыңыз.
-  Сүзгі ұстағышындағы сүзгіні ауыстыру үшін сүзгі ұяшық тұтқа иіңтірегіне қарап тұратындай орналастырылғанына көз жеткізіңіз.
- МАҢЫЗДЫ / Кофе ағыны қолмен тоқтатылады. Пайдаланып жатқанда кофемашинадан ары кетпеңіз.

БУ ФУНКЦИЯСЫ

Бу кофені көбіктендіреді (мысалы, капучино әзірлегенде).

- Кофемашинаны розеткаға қосыңыз.
- Су құтысын алып, толтырыңыз. Су деңгейі құтыдағы «МАХ» белгісінен аспауы керек және кемінде 300 мл қамтуы керек. Содан кейін қақпақ жабық екеніне көз жеткізіп, су құтысын қайта орнатыңыз.
- «Қосу» түймесін басыңыз; индикатор шам қосылады.
- Бу функциясын белсендіру үшін таңдау түймесін басыңыз (түйме басылған) (35) .
- О функциясына орнатылған дөңгелек алдын ала қыздыру орындалып жатқанын көрсетеді. Алдын ала қыздыру аяқталғаннан кейін бу индикатор

шамы қосылады (36).

- Саптама астына бос ыдысты немесе шыныаяқты қойыңыз (37).
- Бу басталмай тұрып жүйе арқылы суды өткізу үшін дөңгелекті оңға, бумен әзірлеу функциясына бұру арқылы саптама жүйесін ашыңыз. (D.3.3) (38).
- Дөңгелекті О бағдарламасына бұрыңыз (39).
- Капучино әзірлеу үшін ыдысты шамамен 60–100 мл сүтпен толтырыңыз. Ең жақсы нәтижелер алу үшін бу саптамасының астына кіргізуге болатын енсіз және салыстырмалы түрде кішкентай ыдысты пайдаланыңыз (G) (40). Ең жақсы нәтижелер алу үшін сүт пен ыдыс өте салқын болуы керек.
- Саптаманы сүт ыдысына салыңыз және дөңгелекті оңға, бу күйіне бұрыңыз.
- Ең жақсы нәтижелер алу үшін ыдыстың түбіне жақын сүтті шамамен 10 секунд бойы көбіктендіріңіз, түпке тимеңіз. Содан кейін ыдысты баяу еңкейтіңіз және саптаманы сүттің бетіне жақындағанша жоғары қарай жылжытыңыз. Саптама сүттен шықпауы керек. Тамаша көбікті алу үшін ыдысты шеңберлік қозғалыстармен жылжытыңыз.
- Ең жақсы көбік алу үшін ультрапастерленген сүтті пайдалану әрі пастерленбеген немесе майсыздандырылған сүтті пайдаланбау ұсынылады.
- Ең жақсы көбікке жеткеннен кейін дөңгелекті О (41) күйіне бұрыңыз
- Сүтті артық қыздырмау үшін бу құралын 45 секундтан көбірек пайдаланбаңыз (100 мл сүт үшін).
- Эспresso әзірлеуді жоғарыда берілген қадамдарды орындау арқылы бастауға болады.
- Сүт саптама ішінде кеппеуі үшін әрбір пайдаланудан кейін саптаманы тазалаңыз. Мұны істеу үшін 100 мл сүттің орнына 60 мл суды пайдаланып сүтті көбіктендіру қадамдарын орындаңыз. Күйік қалмау үшін саптаманы көбіктен алыңыз (G.1) және таза сумен жуыңыз (42). Бу саптамасын дымқыл шүберекті пайдаланып тазалаңыз (G) (43).
- Таму науасын алыңыз, оны босатыңыз және таза суды пайдаланып тазалаңыз (44–45).
- Қолмен тазалауды келесі бөлімде қараңыз.

БІЛГЕН ЖӨН – БУДЫ ПАЙДАЛАНУДАН КЕЙІН ІСТЕҢІЗ

Бу функциясын пайдаланудан кейін эспresso жасағыңыз келсе, кофе машинаны салқындату керек.

Төмендегі қадамдарды орындаңыз:



Таңдау түймесі эспresso күйінде (түйме басылмаған)

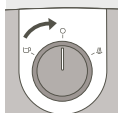

Тетік О күйінд екенін тексеріңіз



Бу саптамасын 60 мл су құйылған ыдысқа батырыңыз

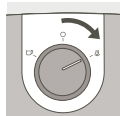

Тетікті оңға қарай: бу күйіне 25 секундқа бұрыңыз

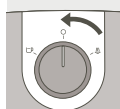

Буды тоқтату үшін тетікті О күйіне бұрыңыз.

Кофе машина енді салқындады, эспрессоны әзірлеп, іше аласыз!



МАҢЫЗДЫ! Сүтті көбіктендіруден кейін кофе әзірлегіңіз келсе, дөңгелекті эспрессо күйіне бұру, содан кейін таңдау түймесін эспрессо күйіне  орнату керек. Бірнеше секундтан кейін кофе индикаторы өшеді. Дөңгелекті О функциясына бұрыңыз және кофе индикаторы жанғанша күтіңіз.

Бұл әрекет кезінде кофе және бу индикаторлық жарықтары бір уақытта қосылса, жоғарыдағы қадамдарды қайталаңыз.



МАҢЫЗДЫ!

Ескерту! Сүттің шашырауын болдырмау үшін «бу» режимін пайдаланғанда саптаманы сүттен көтермеңіз.



МАҢЫЗДЫ!

Ескерту! Бу саптамасы әлі ыстық! Өзіңіз күйіп қалмаңыз!



МАҢЫЗДЫ! Бу функциясын өшіруден кейін мына бөлімде көрсетілгендей саптаманы бірден және мұқият тазалаңыз: **ТАЗАЛАУ ЖӘНЕ ТЕХНИКАЛЫҚ ҚЫЗМЕТ КӨРСЕТУ**

ТАЗАЛАУ ЖӘНЕ ТЕХНИКАЛЫҚ ҚЫЗМЕТ КӨРСЕТУ

1. Құрылғы

- Әрбір тазалау алдында алдымен розеткадан ажыратыңыз (J) құрылғыны суытыңыз.
- Қажет деп ойлағанда құрылғының сыртын дымқыл губкамен тазалаңыз. Құтыны, таму науасын және оның грилін жүйелі түрде тазалаңыз, содан кейін оларды сүртіңіз.
- Құтының ішін жүйелі түрде шайып тұрыңыз.
- Құтыда майда ақ қабат пайда болғанда құрылғының қағын түсіріңіз (қақ түсіру бөлімін қараңыз)
- Алкоголь немесе еріткіш негізіндегі тазалау өнімдерін пайдаланбаңыз.
- Құрылғыны розеткадан ажыратудан кейін сүзгі ұстағышының басын және тығыздағышты (E) дымқыл губканы пайдаланып жүйелі түрде тазалап тұрыңыз.
- Тек дымқыл шүберекпен тазалаңыз. Жуғыш затты немесе абразивті өнімдерді пайдаланбаңыз.

2. Сүзгі ұстағышы

- Осы аумақта жиналған болуы мүмкін бүкіл қалдық кофені кетіру үшін дымқыл шүберекті пайдаланып сүзгі ұстағышының корпусын жүйелі түрде тазалаңыз.
- **Тығыздағышты алмаңыз. Сүзгіден және сүзгі ұстағышынан бұрандаларды алмаңыз. Мұны тек бекітілген сервистік орталық орындай алады.**

- Сүзу басы тығыздағышының қызмет мерзімін ұзарту үшін кофемашина ұзақ уақыт бойы пайдаланылмайтын болса, сүзгі ұстағышын қайта орнатпаңыз.

3. Таму науасы

- Қажет болса, таму науасын (I) және оның грилін (H) суды және азғантай орташа жуғыш затты (44–45) пайдаланып тазалаңыз. Шайыңыз және кептіріңіз.

ҚАҚ ТҮСІРУ

Кофе және бу функциялары үшін А және В бөлімдерінде көрсетілгендей құрылғы қағын жүйелі түрде түсіріп тұрыңыз, өйткені бұл оның қызмет мерзімін ұзартады. Қақ түсіру жиілігі судың кермектігіне байланысты. Қосымша ақпарат алу үшін сумен жабдықтау компаниясына хабарласыңыз.

Қақ түсіру кезінде құрылғыны мәрмәр бетке қоймаңыз. Қақ түсіру заты оны зақымдауы мүмкін.

- Сізге көмектесу үшін су кермектігіне сай қақ түсіру жиілігінің және кофемашинаны пайдалану жиілігінің анықтамалық кестесі берілген:

ҚАҚ ТҮСІРУ ЖИІЛІГІ			
Әр аптадағы кофелердің орташа саны	Жұмсақ су (<19°th)	Кермек су (19–30°th)	Өте кермек су (>30°th)
7–ден азырақ	Жылына бір рет	8 ай сайын	6 ай сайын
7 – 20	4 ай сайын	3 ай сайын	2 ай сайын
20–дан көбірек	3 ай сайын	2 ай сайын	Ай сайын

Күмәніңіз болса, айына бір рет қақ түсіру ұсынылады.

Мына жағдайларда кофемашина жөнделмейді:

- қақ түсіру орындалмаса,
- қақ жиналған болса,
- қосалқы құралдар ыдыс жуу машинасында жуылса, өйткені бұл кепілдікпен қамтылмайды.

А. Кофе жүйесінің қағын түсіру

- Құрылғыны розеткадан ажыратыңыз.
- Сүзгі ұстағышын (кофесіз) құрылғыға салыңыз және тоқтағанша оңға қарай бұрыңыз.
- Сүзгі ұстағышының астына көлемі ½ литрден көбірек ыдысты қойыңыз.
- Дөңгелек О күйіне орнатылғанын тексеріңіз.
- Құтыны 3 бөлік судан және 1 бөлік сірке суынан немесе лимон/сульфамин қышқылынан тұратын қоспамен толтырыңыз (қоспаның жалпы көлемі: 500 мл)
- Құрылғыны розеткаға қосыңыз. Қосу түймесін басу арқылы құрылғыны қосыңыз.
- Таңдау түймесін эспрессо күйіне орнатыңыз. Эспрессо индикатор шамы қосылғанда дөңгелекті солға қарай бұрыңыз және қоспаны ағызыңыз (көлемнің ¼ бөлігі).
- Қосу/Өшіру түймесін басу арқылы құрылғыны тоқтатыңыз және таңдау түймесін **Эспрессо** бағдарламасына орнатылған күйде қалдырыңыз.
- 5–10 минут күтіңіз, содан кейін осы процесі тағы екі рет қайталаңыз.
- Құты толығымен бос емес екенін тексеріңіз (алған кезде мына бөлімді қараңыз: **БІРІНШІ РЕТ ПАЙДАЛАНУ**).

В. Шаю



МАҢЫЗДЫ!

Қақ түсіруден кейін «БІРІНШІ РЕТ ПАЙДАЛАНУ» бөлімінде сипатталғандай таза суды (кофесіз) пайдаланып 2–3 рет шайыңыз.

Саптаманы шаюды ұмытпаңыз. Енді құрылғының қағы түсірілді және қайтадан пайдалануға дайын.

КЕПІЛДІК

Құрылғыңызға кепілдік қолданылады; дегенмен, кез келген қосылым қателері, жұмыс істеу қателері немесе кофемашинаны нұсқауларда белгіленгеннен басқа мақсаттарда пайдалану кепілдік күшін жояды.

Бұл құрылғыға үйде пайдалану үшін кепілдік қолданылады. Пайдаланудың кез келген басқа түрі кепілдік күшін жояды.

Қақ түсірмеу тудырған кофемашинаны жөндеу жұмыстарын кепілдік қамтымайды. Кез келген сатудан кейінгі немесе қосалқы бөлшектер мәселелерімен сатушыға немесе бекітілген сервистік орталыққа хабарласыңыз.

АҚАУЛЫҚТАРДЫ ЖООУ

МӘСЕЛЕЛЕР	ЫҚТИМал СЕБЕПТЕР	ШЕШІМДЕР
Кофе өте ылғалды.	Сіз жеткілікті кофені пайдаланбадыңыз.	Көбірек кофе қосыңыз.
Эспрессор өте баяу ағады.	Кофе тым майда, тым ірі немесе тым борпылдақ.	Азғантай ірілеу кофені таңдаңыз.
	Сүзгі ұстағышы ластанған.	Сүзгі ұстағынын мына бөлімдегі нұсқауларды пайдаланып тазалаңыз: ТАЗАЛАУ ЖӘНЕ ТЕХНИКАЛЫҚ ҚЫЗМЕТ КӨРСЕТУ – В. Сүзгі ұстағышы. Кофе сүзгісін де тазалаңыз.
	Сүзгі ұстағышының басы бітелген.	Құрылғы суығанда су ағатын грильді дымқыл губканы пайдаланып тазалаңыз.
	Кофемашинада қақ жиналған.	Қамтамасыз етілген пайдаланушы нұсқауларын орындап, кофемашинаның қағын түсіріңіз.
	Кофе тым көп.	Сүзгіні толтырғанда максималды лимиттерді сақтаңыз.

МӘСЕЛЕЛЕР	ЫҚТИМал СЕБЕПТЕР	ШЕШІМДЕР
Эспрессо әзірлеуден кейін сүзгі ұстағышынан судың үздіксіз ағыны құйылады.	Су ерекше кермекті болғандықтан кофемашинаға қақ жиналуда.	Қамтамасыз етілген пайдаланушы нұсқауларын орындап, кофемашинаның қағын дереу түсіріңіз.
	Қызыл қақпақ алынбаған.	Қызыл қақпақты алыңыз.
Эспрессо әзірлеуден кейін сүзгі ұстағышынан судың үздіксіз ағыны құйылады.	Су ерекше кермекті болғандықтан кофемашинаға қақ жиналуда.	Қамтамасыз етілген пайдаланушы нұсқауларын орындап, кофемашинаның қағын дереу түсіріңіз.
Шыныаяқта кофе дәндері бар.	Сүзгі ұстағышы бітелген.	Сүзгі ұстағышын ыстық суды пайдаланып тазалаңыз.
	Кофе дәндері тым майда.	Азғантай ірілеу кофе дәндерін пайдаланыңыз.
	Сүзгі ұстағышының басындағы тығыздағыш бітелген.	Сүзгі ұстағышын және тығыздағышты дымқыл губкамен тазалаңыз.
Эспрессор көбікті емес.	Кофе дәндері тым ескі.	Балғын тартылған кофені пайдаланыңыз.
	Тартылған кофе эспрессо әзірлеуге жарамайды.	Майдарақ дәндерді пайдаланыңыз.
	Сүзгі ұстағышында кофе тым аз.	Көбірек кофе қосыңыз.
Су құтысын жылжитқанда ағады.	Құтының төменгі жағындағы клапан ластанған немесе ақаулы.	Су құтысын жуыңыз және құты астындағы клапанды саусақпен жылжытыңыз.
	Клапанды жиналған қақ бұғаттаған.	Қамтамасыз етілген пайдаланушы нұсқауларын орындап, кофемашинаның қағын түсіріңіз.
Құрылғы астында су ағады.	Ішкі ағатын жер бар.	Құты дұрыс орналастырылғанын тексеріңіз. Мәселе жалғасса, құрылғыны пайдаланбаңыз және бекітілген сервистік орталыққа хабарласыңыз.

МӘСЕЛЕЛЕР	ЫҚТИМал СЕБЕПТЕР	ШЕШІМДЕР
Сорап әдеттен тыс көп шу шығарады.	Құтыда су жоқ.	Су құтысын толтырыңыз және сорапты қайта іске қосыңыз (мына бөлімді қараңыз: БІРІНШІ РЕТ ПАЙДАЛАНУ). Құтыны толығымен босатпаңыз.
Сүзгі ұстағышының бүйірлерінен эспрессо ағады.	Сүзгі ұстағышы дұрыс орналастырылмаған.	Сүзгі ұстағышын орнына қойыңыз және құлыптаңыз (тоқтағанша солдан оңға қарай бұрыңыз). Сүзгі ұстағышын толығымен құлыптауға кедергі жасайтын артық кофені кетіріңіз.
	Сүзгі ұстағышының жиегі кофемен бітелген.	Артық кофені кетіріңіз және су ағатын грильді дымқыл губканы пайдаланып тазалаңыз.
Эспрессоның дәмі нашар.	Қақ түсіруден кейін шаю бағдарламасы дұрыс орындалмаған.	Құрылғыны пайдаланушы нұсқауларына сай шайыңыз және кофенің сапасын тексеріңіз.
Құрылғы жұмыс істемейді.	Су болмағандықтан су өшкен.	Су құтысын толтырыңыз және сорапты қайта іске қосыңыз (мына бөлімді қараңыз: БІРІНШІ РЕТ ПАЙДАЛАНУ). Құтыны толығымен босатпаңыз.
	Алынбалы су құтысы дұрыс орналастырылмаған.	Су құтысын дұрыс орналастырыңыз.
	Құрылғы қосылмаған.	Құрылғы қосулы екеніне көз жеткізіңіз.

МӘСЕЛЕЛЕР	ЫҚТИМал СЕБЕПТЕР	ШЕШІМДЕР
Саптама жұмыс істемейді немесе біраз көбік шығарады.	Көбік саптамасы дұрыс орнатылмаған. Сүт тым ыстық.	Қосалқы құрал құрылғыда дұрыс бекітілгенін тексеріңіз: оны алып, содан кейін қатты жоғары қарай қозғалыспен оны топсалы иінтірекке қайта орнатыңыз.
	Сүт тым ыстық.	Жақында ашылған, балғын, пастерленген немесе ультрапастерленген сүтті пайдаланыңыз.

Ақау себебін анықтау мүмкін болмаса, бекітілген сатушыға хабарласыңыз. Құрылғыны ешқашан бөлшектемеңіз! (бөлшектеу кепілдік күшін жояды).

ЭЛЕКТР НЕМЕСЕ ЭЛЕКТРОНДЫҚ ӨНІМНІҢ ҚЫЗМЕТ КӨРСЕТУ МЕРЗІМІНІҢ СОҒЫ



Қоршаған ортаны қорғауға көмектесіңіз!

- ① Өнім бірқатар қалпына келтіруге немесе қайта өңдеуге болатын материалдарды қамтиды.
- ➔ Бұларды жинау орталығына немесе бекітілген сервистік орталыққа өңдеуге апарыңыз.

OPIS

- A Wymowany pojemnik na wodę
- B Tacka na filiżanki
- C Przycisk włączania/wyłączania
- D Panel sterowania
- E Głowica uchwyty na filtr
- F Głowica filtra
 - F1 Filtr na jedną filiżankę
 - F2 Filtr na dwie filiżanki
- G Dysza pary
- G1 Dysza pianki
- H Kratka tacki
- I Tacka
- J Przewód zasilający
- K Łyzeczka-miarka

OPIS

- D.1 Przycisk wyboru
 - D.1.1 Wybierz ekspres
 - D.1.2 Wybierz parę
- D.2 Kontrolka świetlna Włączania
 - D.2.1 Kontrolka świetlna podgrzewania pary
 - D.2.2 Kontrolka świetlna podgrzewania pary
- D.3 Pokrętko regulacji
 - D.3.1 Pozycja O: podgrzewanie
 - D.3.2 Przygotowanie ekspresu
 - D.3.3 Przygotowanie pary

SPECYFIKACJA TECHNICZNA

- Pompa: 15 barów
- Ręczne włączanie/wyłączanie
- Akcesoria: Filtry na 1 i na 2 filiżanki, miarka/tamper
- Funkcja pary
- Przycisk wyboru: espresso lub para
- Wymowany pojemnik (pojemność 1,2 l)
- Moc: 960 - 1140 W
- Napięcie: 220 - 240 V
- Zabezpieczenie: 2 termostaty i bezpiecznik
- Wymiary: 297 x 201 x 290 mm
- Automatyczne wyłączenie po 25 minutach



WAŻNE!

Napięcie robocze: urządzenie może działać tylko z 230 V przemiennym prądem.

Rodzaj stosowania: urządzenie jest przeznaczone TYLKO DO UŻYTKU DOMOWEGO.

POMOCNE WSKAZÓWKI

Zaleca się stosowanie świeżo palonej kawy. Skontaktuj się z palarnią kawy, w celu uzyskania porady. Kawa zachowuje świeżość tylko przez kilka tygodni po paleniu. Odpowiednie opakowanie może polepszyć i przedłużyć smak kawy. Jeśli nie jest jesteś pewien jakości opakowania, wybierz niedawno paloną kawę.

Przed przygotowaniem kawy należy ją zmielić.

Jakiego rodzaju kawę wybrać?

■ Do aromatycznej kawy

Wybierz czystą arabikę lub kawę złożoną w większości z arabiki.

Preferowane są tradycyjnie palone kawy, gdyż nadaje jej lepszego, złożonego i delikatniejszego smaku. Do złożonych smaków, wypróbuj kawę czystego gatunku.

■ Do intensywnej kawy

Wybierz kawy wymieszane z robustą, a nie szczególnie 100% arabiki, lub palone kawy włoskie.

■ Przechowuj kawy zmielone w lodówce, gdyż smak zachowa się w ten sposób na dłużej.

■ Nie wypełniaj uchwytu na filtr po brzezi, użyj miarki (1 miarka na filiżankę 50 ml, 2 miarki na 2 filiżanki po 50 ml). Usuń nadmiar kawy wokół uchwytu na filtr.

■ Jeśli urządzenie nie było używane przez więcej niż 5 dni, opróżnij i opłucz pojemnik na wodę.

■ Zawsze upewnij się, że urządzenie jest wyłączone zanim wyjmiesz pojemnik, by go napełnić lub opróżnić.

■ Zawsze upewnij się, że urządzenie stoi na płaskiej i stabilnej powierzchni.

PIERWSZE UŻYCIЕ LUB JEŚLI URZĄDZENIE NIE BYŁO UŻYWANE PRZEZ DŁUŻSZY OKRES



WAŻNE! nie umieszczaj gorących elementów na urządzeniu.



WAŻNE! Zdejmij czerwoną nasadkę ochronną ze spodu pojemnika na wodę.



WAŻNE! Zasady bezpieczeństwa stanowią część urządzenia.
Przeczytaj uważnie zasady przez użyciem nowego urządzenia.

PŁUKANIE SYSTEMÓW PRZED UŻYCIEM PO RAZ PIERWSZY

1. PŁUKANIE SYSTEMU ESPRESU

Aby Twoja pierwsza filiżanka kawy smakowała wyśmienicie, zalecamy płukanie ekspresu do kawy gorącą wodą, zgodnie z poniższymi instrukcjami:

Upewnij się, że czerwona nasadka ochronna została zdjęta ze spodu pojemnika na wodę (1).

– Wyjmij pojemnik na wodę **(A)** i napełnij go. Poziom wody nie powinien przekraczać oznaczenia „MAX” w pojemniku i powinien wynosić co najmniej 300 ml (= równowartość 2 dużych filiżanek **(2-3)**). Włóż ponownie pojemnik na wodę i upewnij się, że pokrywka jest zamknięta. **(4)**.

– Podłączyć urządzenie. **(5)**.

– Włącz przycisk On **(C)(6)**. Na panelu sterowania **(D)** włączy się kontrolka świetlna „On” **(D2) (7)**.

– Przycisk wyboru **(D.1)** musi być ustawiony w **pozycję espresso – (przycisk nie przytrzymywany) ☕ (D.1.1) (8)**.

- Włóż filtr bez kawy (**F1**) do uchwytu na filtr (**F**) (**9**). Ustawić uchwyt na filtr w miejscu (**E**) i przekręcić go w prawą stronę, aż się zatrzyma (**10**). Ustawić pojemnik pod uchwytem na filtr (**11**).
- Gdy kontrolka świetlna podgrzania espresso (**D2.1**) zaświeci się, przekręć **pokrętło do regulacji (D.3)** w lewą stronę do przygotowania espresso (**D.3.2**) (**12-13**) - Po około 10 sekundach zaczną wypływać kawa.
- Odczekaj, aż około 300 ml wody wypłynie (ustaw nowy pojemnik jeśli jest to konieczne) (**14**), następnie przekręć **pokrętło regulacji** w położenie O (**D.3.1**), by zatrzymać przygotowywanie (**15**).
- **WAŻNE** / Po 25 minutach przestoju urządzenie wyłączy się automatycznie ramach mechanizmu zabezpieczającego.

2. PŁUKANIE SYSTEMU PARY

Wymij pojemnik na wodę i napełnij go. Poziom wody nie powinien przekraczać oznaczenia „MAX” w pojemniku i powinien wynosić co najmniej 300 ml (= równowartość 2 dużych filiżanek). Włóż ponownie pojemnik na wodę i upewnij się, że pokrywka jest zamknięta.

Przycisk wyboru (**D.1**) musi być ustawiony w **pozycję pary – (przycisk przytrzymywany)**  (**D.1.1**) (**16**).

Włóż dyszę do pojemnika napełnionego wodą (**G.1**) (**17**).

Gdy kontrolka świetlna podgrzewania pary (**D2.2**) włączy się (**18**), przekręć pokrętło regulacji (**D.3**) w prawą stronę do funkcji pary (**D.3.3**) (**19**).

Odczekaj, aż woda zagrzeje się przez 20 sekund (**20**), następnie przekręć pokrętło regulacji w pozycję O (**D.3.1**), aby zatrzymać parę (**21**). Przekręć pokrętło wyboru (**D.1**) w pozycję espresso (**D.1.1**) (**26**).

PARZENIE ESPRESSO



WAŻNE!

Jeśli funkcja espresso jest używana po raz pierwszy, urządzenie należy umyć zgodnie z opisem w części **PIERWSZE UŻYCIE**.





WAŻNE! Aby uniknąć rozpryskanie gorącą wodą, sprawdź, czy uchwyt na filtr jest zamocowany przed przygotowaniem kawy. Nie wyjmuj uchwytu na filtr, gdy woda wypływa, gdyż urządzenie jest wciąż pod ciśnieniem.

Ze zmieloną kawą

Rodzaj wybranej kawy określi moc i smak espresso, im drobniejsza zmielona kawa, tym intensywniejsze jest espresso.

- Napełnij pojemnik na wodę ciepłą wodą i włóż do urządzenia, upewniając się, że jest odpowiednio włożony.
- Podłączyć urządzenie.
- Aby uzyskać lepsze wyniki, zalecamy uprzednie przygrzanie akcesoriów (uchwyt n filtr, filtr i filiżanki) zgodnie z powyższymi krokami, bez kawy.
- Wciśnij przycisk On,Off, by włączyć urządzenie.
- Zaświeci się kontrolka świetlna „On”.

- Dodaj zmielonej kawy do filtra na 1 filiżankę za pomocą miarki (K) (1 łyżka = 1 miarka = 1 espresso) **(22-23)** a następnie ubij za pomocą tampera, kolistym ruchem (K) **(24)**. Po ubiciu miarka kawy nie powinna przekraczać poziomu MAX **(25)**.
- By uzyskać lepszą jakość, dobrze pakować kawę.
- Usuń nadmiar kawy wokół uchwyty na filtr.
- Upewnij się, że przycisk wyboru jest ustawiony w pozycję espresso  (**przycisk nie przytrzymywany**) **(26)**.
- Ustawić uchwyt na filtr w miejscu i następnie przekręcić go w prawą stronę, aż się zatrzyma **(27)**.
- Pokrętko regulacji, ustawione na funkcję O, oznacza, że podgrzewanie jest w trakcie. Po zakończeniu podgrzewania kontrolka świetlna espresso włączy się **(28)**.
- Ustaw filiżankę pod uchwytem na filtr i przekręć pokrętko regulacji w lewą stronę, do pozycji espresso, a kawa zacznie wypływać **(29-30)**.
- Gdy filiżanka jest napełniona, przekręć pokrętko regulacji w pozycję O, aby zatrzymać robienie kawy **(31)**.
- Wyjmij filiżankę/i.
- By odblokować uchwyt na filtr, przekręć go w lewo **(32)** i wyjmij z urządzenia. Nie należy dotykać filtra, ponieważ będzie on gorący.
- Aby opróżnić kawę, przekręć uchwyt na filtr, przytrzymując filtr za kłapkę tak by kawa wysypała się **(33)**.
- Umyj filtr i uchwyt na filtr pod bieżącą wodą, by usunąć resztę kawy **(34)**.
- Aby przygotować 2 espresso, weź filtr na 2 filiżanki **(F.2)** i dodaj 2 miarki mielonej kawy.
-  Aby wymienić filtr w uchwycie na filtr, upewnij się, że filtr jest umieszczony tak, by szczelina skierowana była w stronę dźwigni uchwyty.
- **WAŻNE!** Strumień kawy należy zatrzymać ręcznie. W czasie użytkowania nie należy zostawiać urządzenia bez nadzoru.

FUNKCJA PARY

Para spieni kawę (na przykład przy przygotowaniu cappuccino).

- Podłączyć urządzenie.
- Wyjmij pojemnik na wodę i napełnij go. Poziom wody nie powinien przekraczać oznaczenia „MAX” w pojemniku i powinien wynosić co najmniej 300 ml. Włóż ponownie pojemnik na wodę i upewnij się, że pokrywka jest zamknięta.
- Wciśnij przycisk „On” a zaświeci się kontrolka świetlna.
- Wciśnij przycisk wyboru, by włączyć **funkcję pary przycisk przytrzymany** **(35)** .
- Pokrętko regulacji, ustawione na funkcję O, oznacza, że podgrzewanie jest w trakcie. Po zakończeniu podgrzewania kontrolka świetlna pary włączy się **(36)**.
- Ustaw pusty pojemnik lub filiżankę pod dyszą **(37)**.
- Otwórz system dyszy przekręcając pokrętko regulacji w prawą stronę, do funkcji przygotowania pary, by woda przepłynęła przez system przed rozpoczęciem przygotowania pary. **(D.3.3)** **(38)**.
- Przekręć pokrętko regulacji do programu O **(39)**.
- Aby przygotować cappuccino, napełnij pojemnik około 60 do 100 ml mleka. Aby uzyskać lepsze wyniki, użyj wąskiego i raczej małego pojemnika, który można ustawić pod dyszą pary **(G)** **(40)**. Aby uzyskać lepsze wyniki, mleko i pojemnik powinny być bardzo zimne.
- Ustaw dyszę w pojemniku z mlekiem i przekręć pokrętko regulacji w prawą stronę, do pozycji pary.
- Aby uzyskać lepsze wyniki, spień mleko przy spodzie pojemnika przez około 10 sekund, ale tak by nie dotykać spodu. Następnie powoli przechyl pojemnik i podnieś dyszę prawie do

powierzchni mleka. Upewnij się, że dysza nie pozostawia mleka. Aby uzyskać dużą pianę, przesuвай pojemnik ruchami kulistymi.

- Aby uzyskać lepszą piankę, zalecamy użycie mleka pasteryzowanego lub UHT i unikać używania niepasteryzowanego lub odtłuszczonego mleka.
- Po przygotowaniu piany, przekręć pokrętkę regulacji do pozycji O (41)
- By nie przegrzać nadmiernie mleka, nie używać urządzenia do pary przez dłużej niż 45 sekund (dla 100 ml mleka).
- Możesz rozpocząć przygotowanie espresso postępując zgodnie z poniższymi krokami.
- Aby uniknąć, by mleko wysuszy się w dyszy, wyczyść dyszę po każdym użyciu. W tym celu postępuj zgodnie z krokami do spienienia mleka, wlewając 100 ml mleka zamiast 60 ml wody. Aby uniknąć oparzeń, wyjmij dyszę z pianki (G.1) i umyj w czystej wodzie (42). Wyczyść dyszę piany za pomocą wilgotnej szmatki (G) (43).
- Wyjmij tackę ociekową, opróżnij ją i wyczyść czystą wodą (44-45).
- Zapoznaj się następnym rozdziałem dotyczącym czyszczenia ręcznego.

DOBRZE WIEDZIEĆ - GOOD TO KNOW – PRACTISE AFTER USING STEAM

Jeśli chcesz przygotować espresso po użyciu funkcji spieniania, musisz schłodzić ekspres.

Wykonaj następujące czynności:



Ustaw przycisk w pozycji „espresso” (przycisk nie jest wciśnięty)

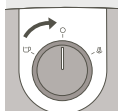

Upewnij się, że pokrętkę znajduje się na pozycji O



Zanurz dyszę spieniającą w pojemniku napełnionym 60 ml wody

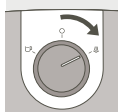

Obróć pokrętkę w prawo na pozycję „para” na 25 sekund

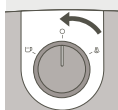

Obróć pokrętkę na pozycję O, aby zatrzymać wytwarzanie pary.

Twój ekspres do kawy jest teraz schłodzony, możesz przygotować i delektować się espresso!



WAŻNE! Jeżeli użytkownik chce zaparzyć kawę po spienianiu mleka, należy przekręcić pokrętko w pozycję espresso, a potem ustawić pokrętko wyboru w pozycję espresso . Po kilku sekundach kontrolka kawy zgaśnie. Przekręć tarczę na funkcję O i odczekać aż zapali się kontrolka kawy.

W czasie tej operacji, jeśli jednocześnie świecą się kontrolka kawy i pary, należy powtórzyć procedurę.



WAŻNE!

Ostrzeżenie! Aby uniknąć rozpryskania mleka nie wyjmij dyszy z mleka w trybie „para”.



WAŻNE!

Ostrzeżenie! Dysza pary jest wciąż gorąca! Zachowaj ostrożność, by się nie oparzyć!



WAŻNE! Po wyłączeniu funkcji pary natychmiast wyczyść ostrożnie dyszę zgodnie z rozdziałem „: CZYSZCZENIE I KONSERWACJA

CZYSZCZENIE I KONSERWACJA

1. Urządzenie

- Odłącz z sieci (**J**) przed czyszczeniem i odczekaj, aż urządzenie ostygnie.
- Wyczyść zewnętrzne powierzchnie urządzenia za pomocą wilgotnej gąbki, jeśli będzie to konieczne. Regularnie czyść pojemnik, tackę ociekową i grill, a następnie wytrzyj je do sucha.
- Regularnie płucz wewnątrz pojemnika.
- Gdy w pojemniku pojawi się cienka, biała warstwa, usuń kamień z urządzenia (zapoznaj się z rozdziałem o usuwaniu kamienia).
- Nie używaj alkoholu ani rozpuszczalnikowych produktów czyszczenia.
- Po odłączeniu urządzenia z sieci, regularnie czyść głowicę uchwytu na filtr i uszczelkę (**E**) za pomocą wilgotnej gąbki.
- czyść tylko wilgotną szmatką. Nie używaj detergentów ani produktów żrących.

2. Uchwyt na filtr

- Wilgotną szmatką regularnie czyść obudowę uchwytu na filtr, by usunąć resztki kawy, które mogły nagromadzić się w tym miejscu.
- **Nie zdejmuj uszczelki. Nie zdejmuj śrub z filtra ani z uchwytu na filtr. Może być to wykonywane tylko przez upoważniony punkt serwisowy.**
- Aby przedłużyć okres trwałości uszczelki głowicy filtrowania, nie mocuj uchwytu na filtr, jeśli ekspres do kawy nie będzie używany przez dłuższy okres czasu.

3. Tacka ociekowa

- Jeśli jest to konieczne, wyczyść tackę ociekową (**I**) i grill (**H**) wodą z lekką ilości łagodnego detergentu (**44-45**). Wypłucz i wytrzyj do sucha.

USUWANIE KAMIENIA

Regularnie usuwaj kamień z urządzenia, zgodnie z częścią A i B funkcji kawy i pary, gdyż pomoże to w przedłużeniu okresu żywotności. Częstotliwość usuwania kamienia zależy od twardości wody. Aby uzyskać więcej informacji, skontaktuj się z dostawcą wody.

Podczas usuwania kamienia nie umieszczaj urządzenia na blacie marmurowym. Środek do usuwania kamienia mógłby go uszkodzić.

■ Poniżej znajduje się tabela odnośników dotyczących częstotliwości usuwania kamienia w zależności od twardości wody i częstotliwości stosowania urządzenia.

CZĘSTOTLIWOŚĆ USUWANIA KAMIENIA			
Średnia liczba kaw w tygodniu	Miękka woda (<19°th)	Twarda woda (19-30°th)	Bardzo twarda woda (19-30°th)
Mniej niż 7	Raz w roku	Co 8 miesięcy	Co 6 miesięcy
7 - 20	Co 4 miesięcy	Co 3 miesięcy	Co 2 miesięcy
Więcej niż 20	Co 3 miesięcy	Co 2 miesięcy	Co miesiąc

W razie wątpliwości zaleca się usuwanie kamienia raz w miesiącu.

Ekspres do kawy nie będzie naprawiony, jeśli:

- nie przeprowadzane jest usuwania kamienia,
 - w urządzeniu jest osad z kamienia,
 - akcesoria zostały umyte w zmywarce,
- gdyż nie jest to objęte gwarancją.

A. USUWANIE KAMIENIA Z SYSTEMU KAWY

- Odłącz urządzenie od zasilania.
- Włóż uchwyt na filtr (bez kawy) w urządzeniu i przekręć go w prawą stronę, aż się zatrzyma.
- Pod uchwytem na filtr ustaw pojemnik, którego objętość jest o 1,2 litra większa niż uchwyt.
- Sprawdź, czy pokrętko regulacji jest ustawione w pozycji O.
- Napełnij pojemnik preparatem składającym się z 3 części wody i jednej części octu lub kwasu cytrynowego/sulfaminowego (całkowita objętość preparatu: 500 ml)
- Podłącz urządzenie do sieci. Włącz urządzenie, w tym celu wciśnij przycisk On.
- Ustaw przycisk wyboru w pozycji espresso. Gdy kontrolka świetlna espresso włączy się, przekręć pokrętko regulacji w lewą stronę i odczekaj, aż preparat przepłynie przez (¼ objętości).
- Wciśnij przycisk On/Off, by wyłączyć urządzenie i pozostaw przycisk wyboru w pozycji Espresso.
- Odczekaj 5 do 10 minut a następnie powtórz czynność dwukrotnie.
- Upewnij się, że pojemnik nie jest całkowicie opróżniony (by go wyjąć, zapoznaj się częścią **PIERWSZE UŻYCIĘ**).

B. Płukanie



WAŻNE!

Po usunięciu kamienia, opłucz 2-3 razy czystą wodą (bez kawy), zgodnie z opisem w części **PIERWSZE UŻYCIĘ**.

Pamiętaj, by opłukać dyszę. Z urządzenia został usunięty kamień i jest ono gotowe do użycia.

GWARANCJA

Urządzenie jest objęte gwarancją, jednakże wszelkie błędy w połączeniu, obsłudze lub stosowania urządzenia do innych celów, do których jest przeznaczone w instrukcjach spowoduje utratę ważności gwarancji.

Urządzenie jest objęte gwarancją wyłącznie przy użytku domowym. Wszelkie inne stosowania spowodują utratę ważności gwarancji.

Naprawy usterek urządzenia spowodowanych brakiem usuwania kamienia nie będą objęte gwarancją.

W przypadku pytań posprzedażowych oraz dotyczących części zamiennych skontaktuj się z dystrybutorem lub upoważnionym punktem serwisowym.

ROZWIĄZYWANIE PROBLEMÓW

PROBLEMY	MOŻLIWE PRZYCZYNY	ROZWIĄZANIA
Kawa jest bardzo wilgotna.	Nie wsypałeś wystarczającej ilości kawy.	Dodaj więcej kawy.
Espresso wypływa zbyt powoli.	Kawa jest zbyt słaba, zbyt mocno lub zbyt ziarnista.	Wybierz większe mielenie kawy.
	Uchwyt na filtr jest brudny.	Wyczyść uchwyt na filtr zgodnie z instrukcjami w rozdziale: CZYSZCZENIE I KONSERWACJA - B. Uchwyt na filtr . Wyczyść również filtr na kawę.
	Głowica uchwytu na filtr jest zablokowana.	Gdy urządzenie ostygło, wyczyść wilgotną gąbką kratkę, przez którą przepływa woda.
	W urządzeniu jest zbyt dużo osadu kamienia.	Usuń kamień z urządzenia zgodnie z instrukcjami.
	Zbyt dużo kawy.	Podczas napełniania filtra przestrzegaj poziomów maks.
Ciągły strumień wody ścieka z uchwytu na filtr po zrobieniu espresso.	W urządzeniu jest dużo osadu kamienia, gdyż woda jest szczególnie twarda.	natychmiast usuń kamień z urządzenia zgodnie z instrukcjami.
	Nie zdjęto czerwonej nasadki.	Zdejmij czerwoną nasadkę.
Ciągły strumień wody ścieka z uchwytu na filtr po zrobieniu espresso.	W urządzeniu jest dużo osadu kamienia, gdyż woda jest szczególnie twarda.	natychmiast usuń kamień z urządzenia zgodnie z instrukcjami.

PROBLEMY	MOŻLIWE PRZYCZYNY	ROZWIĄZANIA
W filizance znajdują się fusy.	Uchwyt na filtr jest zablokowany.	Wyczyść uchwyt na filtr gorącą wodą.
	Ziarna kawy są zbyt drobne.	Użyj większych ziaren kawy.
	Uszczelka na głowicy uchwytu na filtr jest zablokowana.	Wyczyść uchwyt na filtr i uszczelkę wilgotną gąbką.
Espresso nie ma creamy.	Ziarna kawy są zbyt stare.	Użyj świeżo mielonej kawy.
	Mielona kawa nie jest odpowiednia do zrobienia espresso.	Użyj drobniejszych ziaren.
	W uchwycie na filtr jest zbyt mało kawy.	Dodaj więcej kawy.
Pojemnik na wodę wycieka przy przenoszeniu.	Zawór na spodzie pojemnika jest brudny lub wadliwy.	Wymyj pojemnik na wodę i poruszaj zawór palcem, zawór znajduje się pod pojemnikiem.
	Zawór jest zablokowany osadem kamienia.	Usuń kamień z urządzenia zgodnie z instrukcjami.
Woda wycieka spod urządzenia.	Wyciek znajduje się wewnątrz.	Sprawdź, czy pojemnik jest poprawnie ustawiony. Jeśli problem wciąż się pojawia, nie używaj urządzenia i skontaktuj się z upoważnionym punktem serwisowym.
Pompa nadmiernie hałasuje.	Brak wody w zbiorniku na wodę.	Napełnij pojemnik na wodę i uruchom ponownie pompę (zob. rozdział: PIERWSZE UŻYCIE). Nie napełniaj pojemnika całkowicie.
Espresso wycieka po obu stronach uchwytu na filtr.	Uchwyt na filtr nie jest odpowiednio ustawiony.	Ustaw uchwyt na filtr w odpowiedniej pozycji i zablokuj go (przekręć z lewej strony w prawą aż się zatrzyma).
		Usuń nadmiar kawy, który przeszkadza w całkowitym zablokowaniu uchwytu na filtr.
	Krawędź uchwytu na filtr jest zablokowana kawą.	Usuń nadmiar kawy i wyczyść wilgotną gąbką kratkę, przez którą przepływa woda.

PROBLEMY	MOŻLIWE PRZYCZYNY	ROZWIĄZANIA
Espresso nie jest smaczne.	Po usunięciu kamienia nie wykonano odpowiednio cyklu płukania.	Opłucz urządzenie zgodnie z instrukcjami i sprawdź jakość kawy.
Urządzenie nie działa.	Pompa jest wyłączona z braku wody.	Napełnij pojemnik na wodę i uruchom ponownie pompę (zob. rozdział: PIERWSZE UŻYCIE). Nie napełniaj pojemnika całkowicie.
	Wymowany pojemnik na wodę nie jest odpowiednio ustawiony.	Ustaw odpowiednio pojemnik na wodę.
	Urządzenie nie jest podłączone do sieci.	Należy dopilnować, aby urządzenie było włączone.
Dysza nie działa lub wytwarza małą piankę.	Dysza do pianki nie jest odpowiednio ustawiona. Mleko jest zbyt gorące.	Sprawdź, czy akcesoria są odpowiednio zamontowane na urządzeniu. Zdejmij je i ponownie zamontuj na ramieniu.
	Mleko jest zbyt gorące.	Użyj świeżego (świeżo otwartego) mleka pasteryzowanego lub UHT.

Jeśli nie jesteś w stanie znaleźć przyczynę usterki, zgłoś się do upoważnionego dystrybutora. Nigdy nie demontuj urządzenia! (jeśli urządzenie jest demontowane, gwarancja traci ważność).

KONIEC ŻYWOTNOŚĆ PRODUKTU ELEKTRYCZNEGO LUB ELEKTRONICZNEGO



Pomóż w ochronie środowiska!

- ① W urządzeniu znajdują się materiały odzyskiwalne lub do utylizacji.
- ➔ Zanieś je do punktu zbiórki lub do upoważnionego punktu serwisowego w celu utylizacji.

OPIS

- A** Odvojni spremnik za vodu
- B** Postolje za šoljice
- C** Tipka za uključivanje/isključivanje (On/Off)
- D** Kontrolna ploča
- E** Glava držača filtera
- F** Glava filtera
 - F1** Filter za 1 šoljicu
 - F2** Filter za 2 šoljice
- G** Mlaznica za paru
- G1** Mlaznica za pjenu
- H** Rešetka posude za otkapavanje
- I** Posuda za otkapavanje
- J** Strujni kabal
- K** Mjerna kašika/potiskivač

OPIS

- D.1** Tipka za odabir
 - D.1.1** Odabir espresso kafe
 - D.1.2** Odabir pare
- D.2** Svjetlosni indikator „On“
 - D.2.1** Svjetlosni indikator zagrijavanja espresso kafe
 - D.2.2** Svjetlosni indikator zagrijavanja pare
- D.3** Točak za odabir
 - D.3.1** Položaj O: zagrijavanje
 - D.3.2** Priprema espresso kafe
 - D.3.3** Priprema pare

TEHNIČKI PODACI

- Pumpa: 15 bara
- Ručno pokretanje/zaustavljanje
- Dodatna oprema: filter za 1 šoljicu i 2 šoljice, mjerna kašika/potiskivač
- Funkcija pare
- Tipka za odabir: espresso kafa ili para
- Odvojni spremnik (zapremina 1,2 l)
- Snaga: 960 - 1140 W
- Napon: 220 - 240 V
- Sigurnosne funkcije: 2 termostata i osigurač
- Dimenzije: 297 x 201 x 290 mm
- Automatsko isključivanje nakon 25 minuta



VAŽNO!

Radni napon: ovaj aparat predviđen je samo za rad s naizmjeničnom strujom od 230 V.
Vrsta upotrebe: ovaj aparat predviđen je SAMO ZA KUĆNU UPOTREBU.

KORISNI SAVJETI

Preporučujemo korištenje svježije pržene kafe. Za savjet se obratite pržionici kafe. Svježina kafe traje samo nekoliko sedmica nakon prženja. Dobro pakovanje može poboljšati aromu kafe i produžiti period njezinog trajanja. Ako niste sigurni u kvalitet pakovanja, odaberite nedavno prženu kafu. Kafu je uvijek potrebno samljeti neposredno prije pripreme.

Kakvu kafu je potrebno odabrati?

■ Za aromatičnu kafu

Odaberite čistu Arabica kafu ili kafu koja većinom sadrži Arabica kafu.

Prednost se daje ručno prženoj kafi jer pruža bolju kompleksnost i istančanost aroma. Za raznovrsnost aroma probajte čistu originalnu kafu.

■ Za kafu intenzivnog okusa

Odaberite kafu miješanu s kafom Robusta – ne izričito 100% Arabica kafu – ili talijansku prženu kafu ili talijansku aromatičnu kafu.

■ Mljevenu kafu držite u frižideru jer time ćete produžiti trajanje arome.

■ Držač filtera nemojte puniti do ruba. Koristite mjernu kašiku (1 kašika za šoljicu od 50 ml, 2 kašike za 2 šoljice od 50 ml). Očistite višak kafe oko držača filtera.

■ Ako aparat niste koristili duže od 5 dana, ispraznite i isperite spremnik za vodu.

■ Prije vađenja spremnika radi punjenja ili pražnjenja, uvijek se uvjerite da je aparat isključen.

■ Uvijek se uvjerite da je aparat postavljen na ravnoj i stabilnoj površini.

PRVA UPOTREBA ILI AKO SE APARAT NIJE KORISTIO DUŽE VRIJEME.



VAŽNO! Ne stavljajte grijaće elemente na aparat.



VAŽNO! Uklonite crveni zaštitni čep ispod spremnika za vodu.



VAŽNO! Sigurnosna uputstva su sastavni dio aparata. Pažljivo ih pročitajte prije korištenja novog aparata.

ISPIRANJE SISTEMA PRIJE PRVE UPOTREBE

1. ISPIRANJE SISTEMA ZA ESPRESSO KAFU

Kako biste osigurali da prva šoljica kafe ima izvrstan okus, strogo preporučujemo da aparat za espresso kafu isperete toplom vodom prema uputstvima u nastavku:

Uvjerite se da ste uklonili crveni zaštitni čep ispod spremnika za vodu (1).

- Izvadite spremnik za vodu (A) i napunite ga. Nivo vode ne smije prekoračiti oznaku za maksimalni nivo "MAX" na spremniku, a u spremniku mora biti najmanje 300 ml (= ekvivalentno dvjema velikim šoljicama (2 - 3). Spremnik za vodu zatim vratite u aparat vodeći računa da poklopac bude zatvoren. (4).
- Priključite aparat na strujno napajanje. (5).
- Pritisnite tipku za uključivanje (C)(6). Na kontrolnoj ploči (D) uključuje se svjetlosni indikator uključenosti "On" (D2) (7).
- Tipku za odabir (D.1) potrebno je postaviti u položaj za espresso kafu – (tipka nije pritisnuta)  (D.1.1) (8).
- Stavite filter bez kafe (F1) u držač filtera (F) (9). Gurnite držač filtera na njegovo mjesto (E) i okrećite ga udesno dok se ne zaustavi (10). Stavite posudu ispod držača filtera (11).
- Kada se svjetlosni indikator predgrijavanja za espresso kafu (D2.1) uključi, okrenite točak za odabir (D.3) ulijevo za pripremu espresso kafe (D.3.2) (12 - 13) - Tečnost će početi teći za oko deset sekundi.
- Pričekajte da iskapa otprilike 300 ml vode (prema potrebi promijenite posudu) (14), a zatim okrenite točak za odabir u položaj O (D.3.1) kako biste zaustavili postupak pripreme (15).
- **VAŽNO!** / Nakon 25 minuta neaktivnosti aparat će se automatski isključiti kao sigurnosna mjera.

2. ISPIRANJE SISTEMA ZA PARU

Izvadite spremnik za vodu i napunite ga. Nivo vode ne smije prekoračiti oznaku za maksimalni nivo "MAX" na spremniku, a u spremniku mora biti najmanje 300 ml (= ekvivalentno dvjema velikim šoljicama). Spremnik za vodu zatim vratite u aparat vodeći računa da poklopac bude zatvoren.

Tipku za odabir (D.1) potrebno je postaviti u položaj za paru (tipka je pritisnuta)  (D.1.2) (16). Stavite mlaznicu u posudu napunjenu vodom (G.1) (17).

Kada se svjetlosni indikator zagrijavanja pare (D2.2) uključi (18), okrenite točak za odabir (D.3) udesno za funkciju pare (D.3.3) (19).

Pričekajte 20 sekundi da se voda zagrije (20), a zatim okrenite točak za odabir u položaj O (D.3.1) kako biste zaustavili paru (21). Tipku za odabir (D.1) vratite u položaj za espresso kafu (D.1.1) (26).

PRIPREMA ESPRESSO KAFE



VAŽNO!

Ako funkciju za espresso kafu koristite prvi put, aparat je potrebno očistiti na način opisan u odlomku "PRVA UPOTREBA".





VAŽNO! Radi spriječavanja prskanja vruće vode, prije pripreme kafe provjerite da li je držač filtera pritegnut do kraja. Ne uklanjajte držač filtera dok voda teče jer je aparat još pod pritiskom.

S mljevenom kafom

Vrsta kafe koju odaberete odredit će jačinu i ukus espresso kafe. Sitnije mljevena kafa dat će intenzivniji ukus espresso kafi.

- Spremnik za vodu napunite mlakom vodom i vratite u aparat vodeći računa da ga propisno stavite na njegovo mjesto.

- Priključite aparat na strujno napajanje.
- Za najbolji rezultat preporučujemo da prethodno zagrijete dodatnu opremu (držač filtera, filter i šoljice) prema gore navedenim koracima, bez dodavanja kafe.
- Uključite aparat pritiskom na tipku za uključivanje/isključivanje On/Off.
- Uključit će se svjetlosni indikator uključenosti "On".
- Stavite mljevenu kafu u filter za 1 šoljicu pomoću mjerne kašike (**K**) (1 kašika = 1 mjera = 1 espresso kafa) (**22 - 23**), zatim je potisnite potiskivačem kružnim pokretima (**K**) (**24**). Potisnuta kafa ne smije prekoračiti oznaku maksimalnog nivoa MAX (**25**).
- Za najbolji rezultat kafu dobro potisnite.
- Očistite višak kafe oko držača filtera.
- Uvjerite se da je tipka za odabir postavljena u položaj za espresso kafu  (**tipka nije pritisnuta**) (**26**).
- Gurnite držač filtera na njegovo mjesto, a zatim ga okrećite udesno dok se ne zaustavi (**27**).
- Točak za odabir postavljen za funkciju O ukazuje da je postupak zagrijavanja u toku. Nakon završetka postupka zagrijavanja uključuje se svjetlosni indikator za espresso kafu (**28**).
- Stavite šoljicu ispod držača filtera i okrenite točak za odabir ulijevo u položaj za espresso kafu i kafa će početi da teče (**29 - 30**).
- Kada se šoljica napuni, točak za odabir okrenite u položaj O kako biste zaustavili protok kafe (**31**).
- Uklonite šoljicu/e.
- Otpustite držač filtera okretanjem ulijevo (**32**) i uklonite ga s aparata. Ne dodirujte filter jer će biti vruć.
- Za pražnjenje kafe okrenite držač filtera prema dolje dok držite filter s krilcem tako da ispada samo kafa (**33**).
- Filter i držač filtera operite pod vodom iz slavine kako biste uklonili ostatak kafe (**34**).
- Za 2 espresso kafe uzmite filter za 2 šoljice (**F.2**) i dodajte 2 mjere mljevene kafe.
-  Za zamjenu filtera u držaču filtera uvjerite se da je filter postavljen prerezom okrenutim prema polugi drške.
- **VAŽNO!** / Protok kafe zaustavlja se ručno. Ne udaljavajte se od aparata kada ga koristite.

FUNKCIJA PARE

Para će zapjeniti kafu (na primjer, kada pravite kapučino).

- Priključite aparat na strujno napajanje.
- Izvadite spremnik za vodu i napunite ga. Nivo vode ne smije prekoračiti oznaku za maksimalni nivo "MAX" na spremniku, a u spremniku mora biti najmanje 300 ml. Spremnik za vodu zatim vratite u aparat vodeći računa da poklopac bude zatvoren.
- Pritisnite tipku za uključivanje "On". Uključit će se svjetlosni indikator.
- Za aktivaciju funkcije pare **pritisnite tipku za odabir (tipka je pritisnuta)** (**35**) .
- Točak za odabir postavljen za funkciju O ukazuje da je postupak predgrijavanja u toku. Nakon završetka postupka predgrijavanja uključuje se svjetlosni indikator za paru (**36**).
- Stavite praznu posudu ili šoljicu ispod mlaznice (**37**).
- Otvorite sistem mlaznice okretanjem točka za odabir udesno za funkciju pripreme pare kako bi voda potekla kroz sistem prije stvaranja pare. (**D.3.3**) (**38**).
- Okrenite točak za odabir na program O (**39**).
- Za pripremu kapučina napunite spremnik s oko 60 do 100 ml mlijeka. Za najbolje rezultate koristite usku i relativno malu posudu koju je moguće staviti ispod mlaznice za paru (**G**) (**40**). Za najbolje rezultate mlijeko i posuda trebaju biti vrlo hladni.
- Stavite mlaznicu u posudu s mlijekom i okrenite točak za odabir udesno u položaj za paru.

- Za najbolje rezultate pripremajte mlijeko u blizini dna posude oko 10 sekundi vodeći računa da ne dodirujete dno. Zatim blago nagnite posudu i pomičite mlaznicu prema gore dok ne bude skoro na površini mlijeka. Pobrinite se da mlaznicu ne izvadite iz mlijeka. Za izvrsnu pjenu pomičite posudu kružnim pokretima.
- Za najbolju pjenu preporučujemo da koristite pasterizirano ili UHT mlijeko i da izbjegavate koristiti nepasterizirano ili obrano mlijeko.
- Kada napravite najbolju pjenu, okrenite točak za odabir u položaj O (41).
- Kako biste izbjegli pregrijavanje mlijeka, sistem pripreme mliječne pjene ne koristite duže od 45 sekundi (za 100 ml mlijeka).
- Možete početi s pripremom espresso kafe prema gore opisanim koracima.
- Kako biste izbjegli sušenje mlijeka u mlaznici, mlaznicu očistite nakon svake upotrebe. Kako biste to učinili, slijedite korake za pripremu mlijeka, samo umjesto 100 ml mlijeka stavite 60 ml vode. Kako biste izbjegli opekotine, izvadite mlaznicu iz pjene (G.1) i operite je u čistoj vodi (42). Mlaznicu za paru očistite vlažnom krpom (G) (43).
- Uklonite posudu za otkapavanje, ispraznite je i očistite čistom vodom (44 - 45).
- Za ručno čišćenje pogledajte sljedeći odjeljak.

DOBRO JE ZNATI – POSTUPAK NAKON UPOTREBE PARE

Ako nakon upotrebe funkcije pare želite napraviti espresso kafu, vaš aparat za kafu treba se ohladiti. Slijedite korake u nastavku:



Stavite dugme za odabir u položaj za espresso kafu (dugme nije pritisnuto).

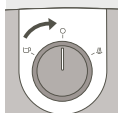

Uvjerite se da je dugme u položaju O.



Uronite mlaznicu za paru u posudu napunjenu sa 60 ml vode.

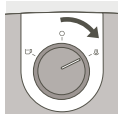

Okrenite dugme udesno: položaj pare za 25 sekundi.

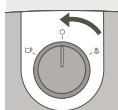

Za zaustavljanje pare okrenite dugme u položaj O.

Vaš aparat za kafu se sada ohladio i možete napraviti espresso kafu i uživati u njoj!



VAŽNO! Ako nakon pjenjenja mlijeka želite napraviti kafu, točak za odabir trebate okrenuti u položaj za espresso kafu, a zatim tipku za odabir podesiti na položaj za espresso kafu . Nakon nekoliko sekundi uključit će se indikator kafe. Okrenite točak za odabir na funkciju O i pričekajte da indikator kafe zasvijetli. Ako se tokom ovog postupka svjetlosni indikator kafe i pare istovremeno uključe, ponovite gore navedene korake.

**VAŽNO!**

Upozorenje! Kako biste izbjegli prskanje mlijeka, mlaznicu ne vadite iz mlijeka kada koristite režim pare "steam".

**VAŽNO!**

Upozorenje! Mlaznica za paru još je vruća! Budite pažljivi kako biste izbjegli opekotine!



VAŽNO! Nakon isključivanja funkcije pare, odmah pažljivo očistite mlaznicu na način opisan u odjeljku: ČIŠĆENJE I ODRŽAVANJE

ČIŠĆENJE I ODRŽAVANJE

1. Aparat

- Prije svakog čišćenja isključite (**J**) iz strujnog napajanja i pričekajte da se aparat ohladi.
- Vanjsku površinu aparata čistite vlažnom spužvom kada mislite da je to potrebno. Redovno čistite spremnik, posudu za otkapavanje i pripadajuću rešetku, a zatim ih obrišite.
- Redovno ispirajte unutrašnjost spremnika.
- Kada se u spremniku pojavi tanki bijeli sloj, obavite postupak uklanjanja kamenca iz aparata (pogledajte odjeljak o uklanjanju kamenca).
- Ne koristite alkohol ili sredstva za čišćenje na bazi rastvora.
- Nakon isključivanja aparata iz strujnog napajanja, redovno čistite glavu držača filtera i gumicu (**E**) vlažnom spužvom.
- Čišćenje obavljajte samo vlažnom krpom. Ne koristite deterdžent ili abrazivne proizvode.

2. Držač filtera

- Vlažnom krpom redovno čistite kućište držača filtera kako biste uklonili kafu koja se možda nakupila u ovom području.
- **Nemojte uklanjati gumicu. Nemojte uklanjati vijke iz filtera i držača filtera. To smije obavljati samo ovlašteni servisni centar.**
- Radi produženja radnog vijeka gumice glave filtera, nemojte vraćati držač filtera na njegovo mjesto ako aparat za kafu nećete koristiti duže vrijeme.

3. Posuda za otkapavanje

- Ako je potrebno, očistite posudu za otkapavanje (**I**) i pripadajuću rešetku (**H**) s vodom i malo blagog deterdženta (**44 - 45**). Isperite i osušite.

UKLANJANJE KAMENCA

Redovno uklanjajte kamenac iz aparata na način naveden u odjeljcima A i B za funkciju kafe i pare, jer to će pomoći u produženju radnog vijeka. Učestalost obavljanja postupka uklanjanja kamenca zavisi od tvrdoće vode. Za više informacija obratite se preduzeću za vodoopskrbu.

Tokom postupka uklanjanja kamenca nemojte aparat stavljati na mramornu radnu površinu, jer se sredstvo za uklanjanje kamenca može oštetiti.

- Ovdje ćete pronaći tabelu s referencama za učestalost obavljanja postupka uklanjanja kamenca prema tvrdoći vode i učestalosti korištenja aparata:

UČESTALOST OBAVLJANJA POSTUPKA UKLANJANJA KAMENCA

Prosječan broj kafe u sedmici	Mekana voda (<19°th)	Tvrda voda (19 - 30°th)	Vrlo tvrda voda (>30°th)
Manje od 7	Jednom godišnje	Svaki 8 mjeseci	Svaki 6 mjeseci
7 - 20	Svaka 4 mjeseca	Svaka 3 mjeseca	Svaka 2 mjeseca
Više od 20	Svaka 3 mjeseca	Svaka 2 mjeseca	Svaki mjesec

U slučaju nedoumice, preporučujemo da postupak uklanjanja kamenca obavljate jednom mjesečno.

Popravak aparata za kafu neće se obavljati u slučaju:

- neobavljanja postupka uklanjanja kamenca,
- postojanja naslaga kamenca,
- pranja dodatne opreme u mašini za pranje posuđa, jer to ne spada u okvir garancije.

A. Uklanjanje kamenca iz sistema za kafu

- Isključite aparat iz strujnog napajanja.
- Umetnite držač filtera (bez kafe) u aparat i okrećite ga udesno dok se ne zaustavi.
- Ispod držača filtera stavite posudu zapremine veće od ½ litre.
- Provjerite da li je točak za odabir postavljen u položaj O.
- Napunite spremnik mješavinom vode i sirćeta ili limunske/sulfaminske kiseline u omjeru 3:1 (ukupna zapremina mješavine: 500 ml).
- Priključite aparat na strujno napajanje. Uključite aparat pritiskom na tipku za uključivanje On.
- Stavite tipku za odabir u položaj za espresso kafu. Kada se svjetlosni indikator za espresso kafu uključi, okrenite točak za odabir ulijevo i pričekajte da mješavina protekne kroz sistem (¼ zapremine).
- Zaustavite aparat pritiskom na tipku za uključivanje/isključivanje On/Off, a tipku za odabir ostavite u položaju *Espresso*.
- Pričekajte 5 do 10 minuta, a zatim ponovite postupak još dva puta.
- Uvjerite se da spremnik nije potpuno prazan (ako ga uklanjate, pogledajte odlomak: **PRVA UPOTREBA**).

B. Ispiranje



VAŽNO!

Nakon postupka uklanjanja kamenca, sistem isperite 2 - 3 puta čistom vodom (bez kafe) na način opisan u odlomku "PRVA UPOTREBA".

Nemojte zaboraviti da isperete mlaznicu. Aparat je sad očišćen od kamenca i ponovo spreman za upotrebu.

GARANCIJA

Aparat je pod garancijom. Međutim, u slučaju grešaka u priključku, pogrešnog rukovanja ili korištenja aparata u svrhe drugačije od navedenih u uputstvima, garancija neće vrijediti. Ovaj aparat je pod garancijom za kućnu upotrebu. Svaka druga vrsta upotrebe će poništiti garanciju. Garancija neće pokrivati popravke aparata nastale uslijed neobavljanja postupka uklanjanja kamenca. Za probleme nakon prodaje ili zamjenske dijelove obratite se trgovcu ili ovlaštenom servisnom centru.

OTKLANJANJE SMETNJI

PROBLEMI	MOGUĆI UZROCI	RJEŠENJA
Kafa je vrlo vlažna.	Niste koristili dovoljno kafe.	Dodajte više kafe.
Espresso kafa teče previše sporo.	Kafa je previše sitno, krupno ili brašnasto samljevena.	Odaberite postavku malo krupnijeg mljevenja kafe.
	Držač filtera je zaprljan.	Očistite držač filtera prema uputstvima u poglavlju: ČIŠĆENJE I ODRŽAVANJE - B. Držač filtera. Očistite i filter za kafu.
	Glava držača filtera je začepljena.	Kada se aparat ohladi, očistite rešetku kroz koju protiče voda vlažnom spužvom.
	U aparatu ima vodenog kamenca.	Očistite aparat od vodenog kamenca prema priloženim korisničkim uputstvima.
	Ima previše kafe.	Pri punjenju filtera pridržavajte se ograničenja za maksimalnu količinu.
Nakon pripreme espresso kafe iz držača filtera kontinuirano teče voda.	U aparatu ima vodenog kamenca jer je voda djelimično tvrda.	Odmah očistite aparat od vodenog kamenca prema priloženim korisničkim uputstvima.
	Crveni čep nije uklonjen.	Uklonite crveni čep.
Nakon pripreme espresso kafe iz držača filtera kontinuirano teče voda.	U aparatu ima vodenog kamenca jer je voda djelimično tvrda.	Odmah očistite aparat od vodenog kamenca prema priloženim korisničkim uputstvima.
U šoljici ima taloga kafe.	Držač filtera je začepljen.	Očistite držač filtera vrućom vodom.
	Kafa je previše sitno samljevena.	Koristite postavku malo krupnijeg mljevenja kafe.
	Gumica na glavi držača filtera je začepljena.	Očistite držač filtera i gumicu vlažnom spužvom.
Espresso kafa nije pjenušava.	Mljevena kafa je previše stara.	Koristite svježe mljevenu kafu.
	Mljevena kafa nije prikladna za pripremu espresso kafe.	Koristite sitnije mljevenu kafu.
	U držaču filtera ima premalo kafe.	Dodajte više kafe.

PROBLEMI	MOGUĆI UZROCI	RJEŠENJA
Spremnik za vodu curi kada se pomakne.	Ventil na dnu spremnika je zaprljan ili neispravan.	Operite spremnik za vodu i prstima rukujte ventilom koji se nalazi ispod spremnika.
	Ventil je blokiran naslagama vodenog kamenca.	Očistite aparat od vodenog kamenca prema priloženim korisničkim uputstvima.
Voda curi ispod aparata.	U aparatu postoji mjesto propuštanja.	Provjerite da li je spremnik propisno postavljen. Ako problem i dalje postoji, nemojte koristiti aparat i obratite se ovlaštenom servisnom centru.
Pumpa stvara neuobičajenu buku.	U spremniku nema vode.	Napunite spremnik za vodu i ponovo pokrenite pumpu (pogledajte odjeljak: PRVA UPOTREBA). Izbjegavajte potpuno pražnjenje spremnika.
Espresso kafa curi s bočnih strana držača filtera.	Držač filtera nije ispravno postavljen.	Postavite držač filtera u propisan položaj i blokirajte ga (okrećite ga slijeva udesno dok se ne zaustavi).
		Uklonite višak kafe koja spriječava potpunu blokadu držača filtera.
	Rub držača filtera je začepljen kafom.	Uklonite višak kafe i očistite rešetku kroz koju protječe voda vlažnom spužvom.
Ukus espresso kafe je loš.	Ciklus ispiranja nakon postupka uklanjanja kamenca nije propisno obavljen.	Isperite aparat prema korisničkim uputstvima i provjerite kvalitet kafe.
Aparat ne radi.	Pumpa ne može raditi zbog nedostatka vode.	Napunite spremnik za vodu i ponovo pokrenite pumpu (pogledajte odjeljak: PRVA UPOTREBA). Izbjegavajte potpuno pražnjenje spremnika.
	Odvojivi spremnik za vodu je neispravno postavljen.	Ispravno postavite spremnik za vodu.
	Aparat nije priključen.	Provjerite da li je aparat uključen.

PROBLEMI	MOGUĆI UZROCI	RJEŠENJA
Mlaznica ne radi ili stvara malo pjene.	Mlaznica za pjenu nije propisno postavljena. Mlijeko je previše vruće.	Provjerite da li je dodatna oprema propisno postavljena na aparat: uklonite je, a zatim ponovo postavite na zglobni krak čvrstim pokretom prema gore.
	Mlijeko je previše vruće.	Koristite svježe, pasterizirano ili UHT mlijeko koje je nedavno otvoreno.

Ako uzrok kvara nije moguće odrediti, obratite se ovlaštenom trgovcu. Nikada ne rastavljajte aparat! (Garancija neće vrijediti u slučaju rastavljanja aparata).

KRAJ RADNOG VIJEKA ELEKTRIČNOG ILI ELEKTRONIČKOG PROIZVODA



Pomozite u zaštiti životne sredine!

- ① Vaš proizvod sadrži mnogobrojne materijale koje je moguće obnoviti ili reciklirati.
- ➔ Odnosite ga u sabirni centar ili u ovlašteni servisni centar radi obrade.

ОПИСАНИЕ

- A** Вадещ се резервоар за вода
- B** Тавичка на държача за чаша
- C** Бутон за включване/изключване
- D** Контролен панел
- E** Глава на държача за филтър
- F** Глава на филтъра
 - F1** Филтър 1 чаша
 - F2** Филтър 2 чаши
- G** Дюза за пара
- G1** Дюза за пяна
- H** Решетка на тавичката за оттичане
- I** Тавичка за оттичане
- J** Захранващ кабел
- K** Лъжичка за еспресо

ОПИСАНИЕ

- D.1** Бутон за избор
 - D.1.1** Избор на еспресо
 - D.1.2** Избор на пара
- D.2** Индикаторна светлина "Включен"
 - D.2.1** Индикаторна светлина за подгръване на еспресо
 - D.2.2** Индикаторна светлина за подгръване на пара
- D.3** Колело за настройка
 - D.3.1** Позиция O: подгръване
 - D.3.2** Приготвяне на еспресо
 - D.3.3** Приготвяне на пара

ТЕХНИЧЕСКИ СПЕЦИФИКАЦИИ

- Помпа: 15 bar
- Ръчно стартиране/спиране
- Аксесоари: Филтри за 1 и 2 чаши, измервателна лъжичка/трамбовка
- Парна функция
- Бутон за избор: еспресо или пара
- Снемащ се резервоар (1,2 л вместимост)
- Мощност: 960 - 1140 W
- Напрежение: 220 - 240 V
- Предпазни функции: 2 термостата и ел. предпазител
- Размери: 297 x 201 x 290 mm
- Автоматично изключване след 25 минути



ВАЖНО!

Работно напрежение: този уред е проектиран да работи само с 230 V променлив ток.

Тип на употреба: този уред е предназначен САМО ЗА ДОМАКИНСКА УПОТРЕБА

ПОЛЕЗНИ СЪВЕТИ

Препоръчва се употреба на прясно изпечено кафе. Свържете се със своя доставчик на печено кафе за съвет. Свежестта на кафето трае само няколко седмици след изпичане. Добрата опаковка може да подобри и удължи аромата на кафето. Ако не сте сигурни в качеството на опаковката, изберете наскоро изпечено кафе.

Кафето трябва винаги да бъде смилано непосредствено преди да бъде приготвено.

Какво кафе трябва да бъде избрано?

■ За ароматно кафе

Изберете чисти кафета от сорта Арабика или такова, което съдържа предимно кафета Арабика.

За предпочитане са кафета печени от дребни производители, тъй като те са с по-комплексен и деликатен вкус. За разнообразие от аромати опитайте кафета с чист произход.

■ За силно кафе

Изберете кафета смесени с Робуста – не специално 100% Арабика – или италиански печени кафета, или специални италиански печени кафета.

■ Съхранявайте мляното кафе в хладилника, тъй като това ще запази аромата за по-дълго.

■ Не пълнете държача за филтър до ръба, използвайте измервателната лъжица (1 лъжица за чаша от 50 ml, 2 лъжици за 2 x 50 ml чаши). Почиствайте всяко излишно кафе около държача за филтър.

■ Ако не сте използвали уреда за повече от 5 дни, изпразнете и изплакнете водния резервоар.

■ Винаги се уверявайте, че уредът е изключен, преди да отстраните резервоара, за да го напълните или изпразните.

■ Винаги се уверявайте, че уредът е поставен върху равна и стабилна повърхност.

ПЪРВА УПОТРЕБА ИЛИ АКО МАШИНАТА НЕ Е ИЗПОЛЗВАНА ПРОДЪЛЖИТЕЛНО ВРЕМЕ



ВАЖНО! не поставяйте нагревателни елементи в уреда.



ВАЖНО! Отстранете червената предпазна капачка от долната страна на водния резервоар.



ВАЖНО! инструкциите за безопасност са част от уреда.
Моля, прочетете ги внимателно, преди да използвате своя нов уред.

ИЗПЛАКВАНЕ НА СИСТЕМИТЕ ПРЕДИ ПЪРВОНАЧАЛНА УПОТРЕБА

1. ИЗПЛАКВАНЕ НА СИСТЕМАТА ЗА ЕСПРЕСО

За да осигурите превъзходен вкус на първата чаша кафе, настойчиво препоръчваме да изплакнете своята машина за еспreso с гореща вода съгласно долните инструкции:

Уверете се, че е отстранена червената предпазна капачка от долната страна на водния резервоар (1).

– Отстранете водния резервоар **(А)** и го напълнете. Нивото на водата не трябва да превишава маркировката "МАХ" на резервоара и трябва да бъде поне до 300 ml (= еквивалент на 2 големи чаши **(2-3)**). След това поставете водния резервоар, като осигурите затваряне на капака. **(4)**.

- Свържете щепсела на машината. **(5)**.
- Натиснете бутона On (Вкл.) **(C)(6)**. На контролния панел **(D)**, светва индикаторът "On" (Вкл.) **(D2) (7)**.
- Бутонът за избор **(D.1)** трябва да бъде настроен **на позиция еспreso – (бутонът не е натиснат)**  **(D.1.1) (8)**.
- Поставете филтър без кафе **(F1)** в държача за филтър **(F) (9)**. Поставете държача за филтър на мястото му **(E)** и го завъртете надясно, докато спре **(10)**. Поставете приемен съд под държача за филтър **(11)**.
- Когато индикаторът за подгриване на еспресото **(D2.1)** светне, завъртете **ръчното колело (D.3)** наляво за приготвяне на еспreso **(D.3.2) (12-13)** - Течността ще започне да тече след около десет секунди.
- Оставете да изтече около 300 ml вода (сменете приемния съд, ако е необходимо) **(14)**, след това завъртете **ръчното колело** в позиция **O (D.3.1)**, за да спрете приготвянето **(15)**.
- **ВАЖНО** / След 25 минути неупотреба уредът ще се изключи автоматично като предпазна мярка.

2. ИЗПЛАКВАНЕ НА СИСТЕМАТА ЗА ПАРА

Отстранете водния резервоар и го напълнете. Нивото на водата не трябва да превишава маркировката "MAX" на резервоара и трябва да бъде поне до 300 ml (= еквивалент на 2 големи чаши). След това поставете водния резервоар, като осигурите затваряне на капака.

Бутонът за избор **(D.1)** трябва да е настроен **на позиция пара (бутонът е натиснат)**  **(D.1.2) (16)**

Поставете дюзата в съд пълен с вода **(G.1) (17)**.

Когато индикаторът за подгриване на парата **(D2.2)** светне **(18)**, завъртете ръчното колело **(D.3)** наляво за парната функция **(D.3.3) (19)**.

Оставете водата да се загрива за 20 секунди **(20)**, след това завъртете ръчното колело на позиция **O (D.3.1)** за спиране на парата **(21)**. Върнете бутона за избор **(D.1)** на позиция еспreso **(D.1.1) (26)**.

ПРИГОТВЯНЕ НА ЕСПРЕСО



ВАЖНО!

Ако функцията еспreso се използва за първи път, уредът трябва да бъде почистен, както е описано в раздела "НАЧАЛНА УПОТРЕБА".





ВАЖНО! За предотвратяване на пръски от гореща вода проверете дали държача за филтър е затегнат докато спре, преди да пригответе кафето. Не отстранявайте държача за филтър, докато водата изтича, тъй като уредът все още е под налягане.

Със смляно кафе

Видът на кафето, което сте избрали, ще определи силата и вкуса на вашето еспreso - колкото по фино е смляно кафето, толкова по-интензивен ще бъде вкусът на еспресото.

- Напълнете водния резервоар с хладка вода и го поставете отново върху уреда, като се уверите, че е поставен правилно.
- Свържете щепсела на машината.
- За най-добър резултат препоръчваме предварително подгриване на аксесоарите (държач за филтър, филтър и чаши) чрез изпълнение на горните стъпки, преди да бъде добавено кафето.

- Включете уреда с натискане на бутона за включване/изключване.
- Индикаторът "On" (Вкл.) ще светне.
- Добавете мляно кафе към филтъра за 1 чаша като използвате измервателната лъжица **(K)** (1 лъжица = 1 мярка = 1 еспресо) **(22-23)**, слад което го уплътнете като използвате трамбовката като я завъртате с кръгово движение **(K)** **(24)**. След като бъде уплътнено, дозираното кафе не трябва да превишава нивото MAX **(25)**.
- За най-добро качество уплътнявайте добре кафето.
- Почиствайте всяко излишно кафе около държача за филтър.
- Уверете се, че бутонът за избор е поставен в позиция за еспресо  **(бутонът не е натиснат)** **(26)**.
- Поставете държача за филтър на мястото му и го завъртете надясно, докато спре **(27)**.
- Колелото за настройка, поставено на функцията O, показва, че в ход е подгриване. След като подгриването завърши, индикаторната светлина за еспресо светва **(28)**.
- Поставете чаша под държача за филтър и завъртете колелото за настройка наляво, до позиция еспресо, и кафето ще започне да изтича **(29-30)**.
- Когато чашата се напълни, завъртете колелото за настройка до позиция O, за да спрете изтичането **(31)**.
- Отстранете чашата(ите).
- Освободете държача за филтър, като го завъртите наляво **(32)** и го отстранете от уреда. Не докосвайте филтъра, тъй като ще е горещ.
- За изпразване на кафето обърнете държача за филтър, докато държите филтъра с палеца дотолкова, че само кафето да падне **(33)**.
- Измийте филтъра и държача за филтър под течаща вода, за да отстраните останалото кафе **(34)**.
- За да направите 2 кафета еспресо, вземете филтъра за 2 чаши **(F.2)** и добавете 2 мерки мляно кафе.
-  За да смените филтъра в държача за филтър, уверете се, че филтърът е позициониран в прореза сочещ към лоста на ръкохватката.
- ВАЖНО / Изтичащото кафе се спира ръчно. Не се отдалечавайте от машината, когато се използва.

ПАРНА ФУНКЦИЯ

Пяната ще разпени кафето (например, когато правите капучино).

- Свържете щепсела на машината.
- Отстранете водния резервоар и го напълнете. Нивото на водата не трябва да превишава маркировката "MAX" на резервоара и трябва да бъде поне до 300 ml. След това поставете водния резервоар, като осигурите затваряне на капака.
- Натиснете бутона "On" (Вкл.), индикаторната светлина ще светне.
- Натиснете бутона за избор, за да активирате **парната функция (натиснат бутон)** **(35)** .
- Колелото за настройка, поставено на функцията O, показва, че в ход е подгриване. След като подгриването завърши, индикаторната светлина за пара светва **(36)**.
- Поставете празен приемен съд или чаша под дюзата **(37)**.
- Отворете системата на дюзата като завъртите колелото за настройка надясно, до функцията приготвяне на пара, за да потече вода през системата, преди да започни да излиза пара. **(D.3.3)** **(38)**.
- Завъртете колелото за настройка на програма O **(39)**.
- За да направите капучино, напълнете един съд с около 60 до 100 ml мляко. За най-добри резултати използвайте тесен и относително малък съд, който може да се плъзне под дюзата за пара **(G)** **(40)**. За най-добри резултати млякото и съдът трябва да бъдат много студени.
- Поставете дюзата в съда с мляко и завъртете колелото за настройка надясно, до позиция пара.
- За най-добри резултати разпенете млякото до дъното на контейнера за около 10 секунди,

като внимавате да не допирате дъното. След това бавно наклонете съда и придвижете дюзата нагоре, докато тя почти достигне повърхността на млякото. Уверете се, че дюзата не излиза от млякото. За да направите голяма пяна, движете съда с кръгови движения.

- За да направите най-добрата пяна, препоръчваме да използвате пастьоризирано или УНТ мляко и да избягвате употребата на непастьоризирано или обезмаслено мляко.
- След като получите най-добрата пяна, завъртете копчето за настройка до позиция О (41)
- За да предотвратите прегряване на млякото, не използвайте устройството за пара за повече от 45 секунди (за 100 ml мляко).
- Можете да започнете да правите еспreso като следвате стъпките посочени по-долу.
- За предотвратяване на изсъхване на млякото в дюзата, моля, почиствайте я след всяка употреба. За да направите това, следвайте стъпките за разпенване на мляко, като замените 100 ml мляко с 60 ml вода. За да не се изгорите, отстранете дюзата от пяната (G.1) и я измийте с чиста вода (42). Почистете парната дюза с влажна кърпа (G) (43).
- Отстранете тавичката за оттичане, изпразнете я и я почистете като използвате чиста вода (44-45).
- Вижте следващия раздел за ръчно почистване.

ДОБРЕ Е ДА ЗНАЕТЕ – ПРАКТИКУВАЙТЕ СЛЕД УПОТРЕБА НА ПАРА

Ако искате да направите еспreso след като сте използвали парната функция, трябва да охладите своята кафе машина.

Следвайте стъпките по-долу:



Бутон за избор в позиция за еспreso (бутонът не е натиснат)



Уверете се, че копчето е в позиция О



Потопете дюзата за пара в съд напълнен с 60 ml вода

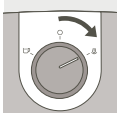

Завъртете копчето надясно: в позиция за пара за 25 секунди

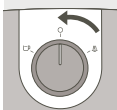

Завъртете копчето в позиция О, за да спрете парата.

Вашата кафе машина е вече охладена, можете да се насладите на своето еспreso!



ВАЖНО! Ако искате да направите кафе, след като разпените мляко, трябва да завъртите диска на позиция за еспreso и след това да поставите бутона за избор в позиция за еспreso . След няколко секунди индикаторът за кафе ще се изключи. Завъртете диска на функция О и изчакайте, докато индикаторът за кафе светне.

По време на тази операция, ако индикаторните лампички за кафе и пара светят едновременно, повторете горните стъпки.

**ВАЖНО!**

Предупреждение! За предотвратяване на разливане на мляко не повдигайте дюзата от млякото, когато използвате режим “пара”.

**ВАЖНО!**

Предупреждение! Дюзата за парата е още гореща! Внимавайте да не се изгорите!



ВАЖНО! След изключване на парната функция почистете дюзата незабавно и внимателно, както е посочено в раздел: ПОЧИСТВАНЕ И ПОДДРЪЖКА

ПОЧИСТВАНЕ И ПОДДРЪЖКА

1. Уредът

- Изваждайте щепсела (**J**) преди всяко почистване и оставайте уреда първо да се охлади.
- Почиствайте отвън уреда с влажна гъба, когато сметнете това за необходимо. Периодично почиствайте резервоара, тавичката за оттичане и решетката, след което ги избърсвайте.
- Изплаквайте периодично вътрешността на резервоара.
- Когато в резервоара се появи фин бял слой, отстранете котления камък от уреда (вижте раздела за отстраняване на котлен камък)
- Не използвайте алкохол или почистващи продукти на основата на разтворител.
- След изваждане на щепсела на уреда периодично почиствайте главата на държача за филтър и уплътнението (**E**) като използвате влажна гъба.
- Почиствайте само с влажна кърпа. Не използвайте почистващи или абразивни продукти.

2. Държачът за филтър

- С помощта на влажна кърпа периодично почиствайте корпуса на държача за филтър, за да отстраните всяко остатъчно кафе, което може да се е събрало в тази зона.
- **Не отстранявайте уплътнението. Не отстранявайте винтовете от филтъра и държача за филтър. Това може да се извършва само от одобрен сервизен център.**
- За да удължите живота на уплътнението на филтърната глава, не поставяйте държача за филтър в машината, когато няма да я използвате продължително време.

3. Тавичката за оттичане

- Ако е необходимо, почиствайте тавичката за оттичане (**I**) и нейната решетка (**H**) като използвате вода и малко мек почистващ препарат (**44-45**). Изплакнете и подсушете.

ОТСТРАНЯВАНЕ НА КОТЛЕН КАМЪК

Отстранявайте периодично котления камък от своя уред, както е посочено в разделите А и В за функцията кафе и парната функция, тъй като това помага да се удължи неговият живот. Честотата на отстраняване на котления камък зависи от твърдостта на вашата вода. Консултирайте се с водоснабдителната компания за повече информация. Когато отстранявате котлен камък, не поставяйте уреда върху мраморна работна повърхност. Средството за отстраняване на котлен камък може да я повреди.

- За да ви помогнем, представяме справочна таблица за честотата на отстраняване на котления камък според твърдостта на водата и честота на употребата на машината:

ЧЕСТОТА НА ОТСТРАНЯВАНЕ НА КОТЛЕН КАМЪК

Среден брой кафета седмично	Мека вода (<19°th)	Твърда вода (19-30°th)	Много твърда вода (>30°th)
По-малко от 7	Веднъж годишно	На всеки 8 месеца	На всеки 6 месеца
7 - 20	На всеки 4 месеца	На всеки 3 месеца	На всеки 2 месеца
Повече от 20	На всеки 3 месеца	На всеки 2 месеца	Всеки месец

При колебания се препоръчва отстраняване на котлен камък веднъж месечно.

Кафемашината няма да бъде ремонтирана, ако:

- не е извършено отстраняване на котлен камък,
- има отлагания от котлен камък,
- аксесоарите са били измити в съдомиялна машина, тъй като това не се покрива от гаранцията.

A. Отстраняване на котлен камък от системата за кафе

- Извадете щепсела на уреда.
- Вмъкнете държача за филтър (без кафе) в уреда и го завъртете надясно, докато спре.
- Поставете приемен съд с обем по-голям от ½ под държача за филтър.
- Проверете дали колелото за настройка е поставено в позиция O.
- Напълнете резервоара със смес съставена от 3 части вода и 1 част оцет или цитрусова/сулфаминова киселина (общ обем на сместа: 500 ml)
- Вкарайте щепсела на уреда. Включете уреда с натискане на бутона On (Вкл.).
- Настройте бутона за избор на позиция еспресо. Когато индикаторната светлина за еспресо светне, завъртете колелото за настройка наляво и оставете сместа да изтече (¼ от обема).
- Спрете уреда с натискане на бутона On/Off (Вкл./изкл.) и оставяне на бутона за избор настроен на *Еспресо*.
- Изчакайте 5 до 10 минути и повторете процеса още два пъти.
- Уверете се, че резервоарът не е напълно празен (ако го снемате, вижте раздел: **ПЪРВА УПОТРЕБА**).

B. Изплакване



ВАЖНО!

След отстраняване на котления камък изплакнете 2-3 като използвате чиста вода (без кафе), както е описано в раздела "ПЪРВА УПОТРЕБА".

Не забравяйте да изплакнете дюзата. Котленият камък вече е отстранен от уреда и той е готов за нова употреба.

ГАРАНЦИЯ

Вашият уред е в гаранция; обаче, всякакви грешки в свързването, боравене при грешки или използване на машината за цели, различни от посочените в инструкциите, ще анулират гаранцията.

За този уред се дава гаранция само за домакинска употреба. Всеки друг вид употреба ще анулира гаранцията.

Ремонти от машината, причинени от неспазване на отстраняването на котлен камък, няма да се покриват от гаранцията.

За всички следпродажбени въпроси или резервни части се консултирайте със своя търговец на дребно или одобрен сервизен център.

ОТСТРАНЯВАНЕ НА НЕИЗПРАВНОСТИ

ПРОБЛЕМИ	ВЪЗМОЖНИ ПРИЧИНИ	РЕШЕНИЯ
Кафето е много влажно.	Не сте използвали достатъчно кафе.	Добавете още кафе.
Еспресото изтича твърде бавно.	Кафето е твърде фино, твърде грубо или твърде прахообразно.	Изберете малко по едро смляно кафе.
	Държачът за филтър е замърсен.	Почистете държача за филтър като използвате инструкциите в раздела: ПОЧИСТВАНЕ И ПОДДРЪЖКА - В. Държач за филтър . Почистете също и филтъра за кафе.
	Главата на държача за филтър е запушена.	Когато уредът се охлади, почистете решетката, през която изтича водата, като използвате влажна гъба.
	По машината е натрупан котлен камък.	Отстранете котления камък от машината като използвате предоставените потребителски инструкции.
	Има твърде много кафе.	Спазвайте максималните ограничения, когато пълните филтъра.
Непрекъснато изтича вода от държача за филтър след приготвянето на еспreso.	Натрупан е котлен камък в машината, защото водата е особено твърда.	Отстранете незабавно котления камък от машината като използвате предоставените потребителски инструкции.
	Червената капачка не е отстранена.	Отстранете червената капачка.
Непрекъснато изтича вода от държача за филтър след приготвянето на еспreso.	Натрупан е котлен камък в машината, защото водата е особено твърда.	Отстранете незабавно котления камък от машината като използвате предоставените потребителски инструкции.

ПРОБЛЕМИ	ВЪЗМОЖНИ ПРИЧИНИ	РЕШЕНИЯ
Има мляно кафе в капачката.	Държачът за филтър е запушен.	Почистете държача за филтър с гореща вода.
	Смляното кафе е твърде фино.	Използвайте малко по едро смляно кафе.
	Уплътнението на главата на държача за филтър е запушено.	Почистете държача за филтър и уплътнението с влажна гъба.
Еспресото не е пенливо.	Смляното кафе е твърде старо.	Използвайте прясно смляно кафе.
	Смляното кафе не е подходящо за приготвяне на еспreso.	Използвайте по-фино смляно кафе.
	Има твърде малко кафе в държача за филтър.	Добавете още кафе.
Водният резервоар тече, когато се премества.	Вентилът на дъното на резервоара е замърсен или неизправен.	Измийте водния резервоар и задействайте вентила, който е под резервоара, с пръста си.
	Вентилът е блокиран от остатъци от отстраняване на котлен камък.	Отстранете котления камък от машината като използвате предоставените потребителски инструкции.
Тече вода под уреда.	Има вътрешен теч.	Проверете дали резервоарът е позициониран правилно. Ако проблемът продължава, не използвайте уреда и се консултирайте с одобрен сервизен център.
Помпата е необичайно шумна.	Няма вода в резервоара.	Напълнете водния резервоар и стартирайте отново помпата (виж раздел: ПЪРВА УПОТРЕБА). Избягвайте пълното изпразване на резервоара.

ПРОБЛЕМИ	ВЪЗМОЖНИ ПРИЧИНИ	РЕШЕНИЯ
Изтича еспресо от страни на държача за филтър.	Държачът за филтър не е позициониран правилно.	Поставете държача за филтър в позицията и го застопорете (завъртете отляво надясно, докато спре).
	Ръбът на държача за филтър е замърсен от кафе.	Отстранете излишното кафе и почистете решетката, през която изтича водата, като използвате влажна гъба.
Вкусът на еспресото е лош.	След отстраняване на котления камък цикълът на изплакване не е извършен правилно.	Изплакнете уреда съгласно потребителските инструкции и проверете качеството на кафето.
Уредът не работи.	Помпата е изключена поради липса на вода.	Напълнете водния резервоар и стартирайте отново помпата (виж раздел: ПЪРВА УПОТРЕБА). Избягвайте пълното изпразване на резервоара.
	Снемачият се воден резервоар е неправилно позициониран.	Позиционирайте правилно водния резервоар.
	Уредът не е свързан.	Уверете се, че уредът е включен.
Дюзата не работи или произвежда малко пяна.	Дюзата за пяна не е правилно инсталирана. Млякото е твърде горещо.	Проверете дали аксесоарът е правилно монтиран към уреда: отстранете го и след това го инсталирайте отново към въртящото се рамо със силно движение нагоре.
	Млякото е твърде горещо.	Използвайте прясно, пастьоризирано или УНТ мляко, което е отворено неотдавна.

Ако е невъзможно да се определи причината за неизправността, консултирайте се с одобрен търговец на дребно. Не разглобявайте уреда! (Ако уредът е разглобен, това води до анулиране на гаранцията)

КРАЙ НА ЕКСПЛОАТАЦИОННИЯ ЖИВОТ НА ЕЛЕКТРИЧЕСКИ ИЛИ ЕЛЕКТРОНЕН ПРОДУКТ



Помогнете да защитим околната среда!

- ① Вашият продукт съдържа известен брой материали, които могат да се възстановят или да се рециклират.
- ➡ Отнесете ги в център за събиране или в одобрен център за обслужване за преработка.

OPIS

- A Odvojivi spremnik vode
- B Rešetka za grijanje šalice
- C Tipka za uključivanje/isključivanje (On/Off)
- D Upravljačka ploča
- E Glava držača filtra
- F Glava filtera
 - F1 Filtar za 1 šalicu
 - F2 Filtar za 2 šalice
- G Cijevčica za paru
- G1 Cijevčica za pjenu
- H Rešetka posude za kapljevinu
- I Posuda za kapljevinu
- J Priključni vod
- K Mjerna žlica/potiskivač

OPIS

- D.1 Tipka za odabir
 - D.1.1 Odabir espresso kave
 - D.1.2 Odabir pare
- D.2 Svjetlosni pokazatelj "On"
 - D.2.1 Svjetlosni pokazatelj predgrijavanja za espresso kavu
 - D.2.2 Svjetlosni pokazatelj predgrijavanja za paru
- D.3 Okretni izbornik
 - D.3.1 Položaj O: predgrijavanje
 - D.3.2 Priprema espresso kave
 - D.3.3 Priprema pare

TEHNIČKI PODACI

- Pumpa: 15 bara
- Ručno pokretanje/zaustavljanje
- Dodatna oprema: filter za 1 šalicu i 2 šalice, mjerna žlica/potiskivač
- Funkcija pare
- Tipka za odabir: espresso kafa ili para
- Odvojivi spremnik (zapremina 1,2 l)
- Snaga: 960 - 1140 W
- Napon: 220 - 240 V
- Sigurnosne funkcije: 2 termostata i osigurač
- Dimenzije: 297 x 201 x 290 mm
- Automatsko isključivanje nakon 25 minuta



VAŽNO!

Radni napon: ovaj uređaj predviđen je samo za rad s naizmjeničnom strujom od 230 V.
Vrsta uporabe: ovaj uređaj predviđen je SAMO ZA KUĆNU UPORABU.

KORISNI SAVJETI

Preporučujemo korištenje svježe pržene kave. Za savjet se obratite pržionici kave. Svježina kave traje samo nekoliko tjedana nakon prženja. Dobro pakiranje može poboljšati aromu kave i produžiti period njezinog trajanja. Ako niste sigurni u kvalitetu pakiranja, odaberite nedavno prženu kavu. Kavu je uvijek potrebno samljeti neposredno prije pripreme.

Kakvu kavu odabrati?

■ Za aromatičnu kavu

Odaberite čistu Arabica kavu ili kavu koja većinom sadrži Arabica kavu.

Prednost se daje ručno prženoj kavi jer pruža bolju kompleksnost i istančanost aromi. Za raznovrsnost aroma probajte čistu originalnu kavu.

■ Za kavu intenzivnog okusa

Odaberite kavu miješanu s kavom Robusta – ne izričito 100% Arabica kafu – ili talijansku prženu kavu ili talijansku aromatičnu kavu.

■ Mljevenu kavu držite u frižideru jer time ćete produžiti trajanje arome.

■ Držač filtera nemojte puniti do ruba. Koristite mjernu žlicu (1 žlica za šalicu od 50 ml, 2 žlice za 2 šalice od 50 ml). Očistite višak kave oko držača filtera.

■ Ako uređaj niste koristili duže od 5 dana, ispraznite i isperite spremnik za vodu.

■ Prije vađenja spremnika radi punjenja ili pražnjenja, uvijek se uvjerite da je uređaj isključen.

■ Uvijek se uvjerite da je uređaj postavljen na ravnoj i stabilnoj površini.

PRVA UPORABA ILI AKO SE APARAT NIJE KORISTIO DUŽE VRIJEME.



VAŽNO! Ne stavljajte grijaće elemente na uređaj.



VAŽNO! Uklonite crveni zaštitni čep ispod spremnika za vodu.



VAŽNO! Sigurnosna uputstva su sastavni dio uređaja. Pažljivo ih pročitajte prije korištenja novog uređaja.

ISPIRANJE SUSTAVA PRIJE PRVE UPORABE

1. ISPIRANJE SUSTAVA ZA ESPRESSO KAVU

Kako biste osigurali da prva šalica kave ima izvrstan okus, strogo preporučujemo da aparat za espresso kavu isperete toplom vodom prema uputstvima u nastavku:

Uvjerite se da ste uklonili crveni zaštitni čep ispod spremnika za vodu (1).

- Izvadite spremnik za vodu (A) i napunite ga. Nivo vode ne smije prekoračiti oznaku za maksimalni nivo "MAX" na spremniku, a u spremniku mora biti najmanje 300 ml (= ekvivalentno 2 velikim šalicama (2 - 3). Spremnik za vodu zatim vratite u aparat vodeći računa da poklopac bude zatvoren. (4).
- Priključite aparat na strujno napajanje. (5).
- Pritisnite tipku za uključivanje (C)(6). Na kontrolnoj ploči (D) uključuje se svjetlosni indikator uključenosti "On" (D2) (7).
- Tipka za odabir (D.1) potrebno je postaviti u položaj za espresso kavu – (tipka nije pritisnuta)  (D.1.1) (8).
- Stavite filter bez kave (F1) u držač filtera (F) (9). Gurnite držač filtera na njegovo mjesto (E) i okrećite ga u desno dok se ne zaustavi (10). Stavite posudu ispod držača filtera (11).
- Kada se svjetlosni indikator predgrijavanja za espresso kavu (D2.1) uključi, okrenite kružni izbornik (D.3) ulijevo za pripremu espresso kave (D.3.2) (12 - 13) - Tekućina će početi teći za oko deset sekundi.
- Pričekajte da iskapa otprilike 300 ml vode (prema potrebi promijenite posudu) (14), a zatim okrenite kružni izbornik u položaj O (D.3.1) kako biste zaustavili postupak pripreme (15).
- **VAŽNO!** / Nakon 25 minuta nekorištenja aparat će se automatski isključiti kao sigurnosna mjera.

2. ISPIRANJE SUSTAVA ZA PARU

Izvadite spremnik za vodu i napunite ga. Nivo vode ne smije prekoračiti oznaku za maksimalni nivo "MAX" na spremniku, a u spremniku mora biti najmanje 300 ml (= ekvivalentno 2 velikim šalicama). Spremnik za vodu zatim vratite u aparat vodeći računa da poklopac bude zatvoren.

Tipku za odabir (D.1) potrebno je postaviti u položaj za paru (tipka je pritisnuta)  (D.1.2) (16). Stavite mlaznicu u posudu napunjenu vodom (G.1) (17).

Kada se svjetlosni indikator predgrijavanja za paru (D2.2) uključi (18), okrenite kružni izbornik (D.3) udesno za funkciju pare (D.3.3) (19).

Pričekajte 20 sekundi da se voda zagrije (20), a zatim okrenite kružni izbornik u položaj O (D.3.1) kako biste zaustavili paru (21). Tipku za odabir (D.1) vratite u položaj za espresso kavu (D.1.1) (26).

PRIPREMA ESPRESSA



VAŽNO!



Ako funkciju za espresso kavu koristite prvi put, aparat je potrebno očistiti na način opisan u odlomku "PRVA UPORABA".



VAŽNO! Radi sprečavanja prskanja vruće vode, prije izrade kave provjerite da li je držač filtera pritegnut do kraja. Ne uklanjajte držač filtera dok voda izlazi jer je aparat još pod pritiskom.

S mljevenom kavom

Vrsta kave koju odaberete odredit će jačinu i okus espresso kave. Sitnije mljevena kava dat će intenzivniji okus espresso.

- Spremnik za vodu napunite mlakom vodom i vratite u aparat vodeći računa da ga ispravno stavite na njegovo mjesto.
- Priključite aparat na strujno napajanje.
- Za najbolji rezultat preporučujemo da prethodno zagrijete dodatnu opremu (držač filtera, filter i šalice) prema gore navedenim koracima, bez dodavanja kave.
- Uključite aparat pritiskom na tipku za uključivanje/isključivanje On/Off.
- Uključit će se svjetlosni indikator uključenosti "On".
- Stavite mljevenu kavu u filter za 1 šalicu pomoću mjerne žlice (**K**) (1 žlica = 1 mjera = 1 espresso kava) (**22 - 23**), zatim je potisnite potiskivačem kružnim pokretima (**K**) (**24**). Potisnuta kava ne smije prekoračiti oznaku maksimalnog nivoa MAX (**25**).
- Za najbolji rezultat kavu dobro potisnite.
- Očistite višak kave oko držača filtera.
- Uvjerite se da je tipka za odabir postavljeno u položaj za espresso kavu  (**tipka nije potisnuta**) (**26**).
- Gurnite držač filtera na njegovo mjesto, a zatim ga okrećite u desno dok se ne zaustavi (**27**).
- Kružni izbornik postavljen za funkciju O ukazuje da je postupak predgrijavanja u toku. Nakon završetka postupka predgrijavanja uključuje se svjetlosni indikator za espresso (**28**).
- Stavite šalicu ispod držača filtera i okrenite kružni izbornik ulijevo u položaj za espresso kavu i kava će početi izlaziti (**29 - 30**).
- Kada se šalina napuni, kružni izbornik okrenite u položaj O kako biste zaustavili protok kave (**31**).
- Uklonite šalicu.
- Otpustite držač filtera okretanjem u lijevo (**32**) i uklonite ga s aparata. Ne dodirujte filter jer će biti vruć.
- Za pražnjenje kave okrenite držač filtera prema dolje dok držite filter s krilcem tako da izlazi samo kava (**33**).
- Filter i držač filtera operite pod vodom iz slavine kako biste uklonili ostatke kave (**34**).
- Za 2 espresso kave uzmite filter za 2 šalice (**F.2**) i dodajte 2 mjere mljevene kave.
-  Za zamjenu filtera u držaču filtera uvjerite se da je filter postavljen utorom okrenutim prema polugi ručke.
- **VAŽNO!** / Protok kave zaustavlja se ručno. Ne udaljavajte se od aparata kada ga koristite.

FUNKCIJA PARE

Para će zapjeniti kavu (na primjer, kada pravite kapučino).

- Priključite aparat na strujno napajanje.
- Izvadite spremnik za vodu i napunite ga. Nivo vode ne smije prekoračiti oznaku za maksimalni nivo "MAX" na spremniku, a u spremniku mora biti najmanje 300 ml. Spremnik za vodu zatim vratite u aparat vodeći računa da poklopac bude zatvoren.
- Pritisnite tipku za uključivanje "On". Uključit će se svjetlosni indikator.
- Za aktivaciju funkcije pare **pritisnite tipku za odabir (tipka je pritisnuta)** (**35**) .
- Kružni izbornik postavljen za funkciju O ukazuje da je postupak predgrijavanja u toku. Nakon završetka postupka predgrijavanja uključuje se svjetlosni indikator za paru (**36**).
- Stavite praznu posudu ili šalicu ispod mlaznice (**37**).
- Otvorite sustav mlaznice okretanjem kružnog izbornika u desno za funkciju pripreme pare kako bi voda potekla kroz sustav prije stvaranja pare. (**D.3.3**) (**38**).
- Okrenite kružni izbornik na program O (**39**).
- Za izradu cappuccina napunite spremnik s oko 60 do 100 ml mlijeka. Za najbolje rezultate koristite usku i relativno malu posudu koju je moguće staviti ispod mlaznice za paru (**G**) (**40**). Za najbolje rezultate mlijeko i posuda trebaju biti vrlo hladni.

- Stavite cijevčicu u posudu s mlijekom i okrenite kružni izbornik u desno u položaj za paru.
- Za najbolje rezultate pjenite mlijeko u blizini dna posude oko 10 sekundi vodeći računa da ne dodirujete dno. Zatim blago nagnite posudu i pomičite cijevčicu prema gore dok ne bude skoro na površinu mlijeka. Pobrnite se da mlaznicu ne izvadite iz mlijeka. Za izvrsnu pjenu pomičite posudu kružnim pokretima.
- Za najbolju pjenu preporučujemo da koristite pasterizirano ili UHT mlijeko i da izbjegavate koristiti nepasterizirano ili obrano mlijeko.
- Kada napravite najbolju pjenu, okrenite kružni izbornik u položaj O (41).
- Kako biste izbjegli pregrijavanje mlijeka, funkciju za paru ne koristite duže od 45 sekundi (za 100 ml mlijeka),
- Možete početi s izradom espressa prema gore opisanim koracima.
- Kako biste izbjegli sušenje mlijeka u cijevčica, mlaznicu očistite nakon svake uporabe. Kako biste to učinili, slijedite korake za pjenjenje mlijeka, samo umjesto 100 ml mlijeka stavite 60 ml vode. Kako biste izbjegli opekotine, izvadite cijevčicu iz pjene (G.1) i operite je u čistoj vodi (42). Cijevčicu za paru očistite vlažnom krpom (G) (43).
- Uklonite posudu za kapanje, ispraznite je i očistite čistom vodom (44 - 45).
- Za ručno čišćenje pogledajte sljedeći odjeljak.

DOBRO JE ZNATI – POSTUPAK NAKON UPORABE PARE

Ako nakon uporabe funkcije pare želite napraviti espresso kavu, vaš aparat za kavu treba se ohladiti. Slijedite korake u nastavku:



Stavite gumb za odabir u položaj za espresso kavu (gumb nije pritisnut).

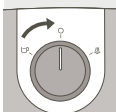

Uvjerite se da je gumb u položaju O.



Uronite mlaznicu za paru u posudu napunjenu sa 60 ml vode.

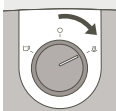

Okrenite gumb udesno: položaj pare za 25 sekundi.

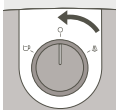

Za zaustavljanje pare okrenite gumb u položaj O.

Vaš aparat za kavu sada se ohladio i možete napraviti espresso kavu i uživati u njoj!



VAŽNO! Ako nakon pjenjenja mlijeka želite napraviti kavu, kružni izbornik trebate okrenuti u položaj za espresso kavu, a tipku za odabir zatim podesiti na položaj za espresso kavu . Nakon nekoliko sekundi uključit će se indikator kave. Okrenite kružni izbornik na funkciju O i pričekajte dok indikator kave ne zasvijetli. Ako se tijekom ovog postupka indikator kave i pare istodobno uključe, ponovite gore navedene korake.

**VAŽNO!**

Upozorenje! Kako biste izbjegli prskanje mlijeka, cijevčicu ne vadite iz mlijeka kada koristite režim pare "steam".

**VAŽNO!**

Upozorenje! Cijevčica za paru još je vruća! Budite pažljivi kako biste izbjegli opekline!



VAŽNO! Nakon isključivanja funkcije pare, odmah pažljivo očistite cijevčicu na način opisan u odjeljku: ČIŠĆENJE I ODRŽAVANJE

ČIŠĆENJE I ODRŽAVANJE

1. Aparat

- Prije svakog čišćenja isključite (**J**) iz strujnog napajanja i pričekajte da se aparat ohladi.
- Vanjsku površinu aparata čistite vlažnom spužvom kada mislite da je to potrebno. Redovno čistite spremnik, posudu za kapljevину i pripadajuću rešetku, a zatim ih obrišite.
- Redovno ispirajte unutrašnjost spremnika.
- Kada se u spremniku pojavi tanki bijeli sloj, obavite postupak uklanjanja kamenca iz aparata (pogledajte odjeljak o uklanjanju kamenca).
- Ne koristite alkohol ili sredstva za čišćenje na bazi otapala.
- Nakon isključivanja aparata iz strujnog napajanja, redovno čistite glavu držača filtera i brtvu (**E**) vlažnom spužvom.
- Čišćenje obavljajte samo vlažnom krpom. Ne koristite deterdžent ili abrazivne proizvode.

2. Držač filtera

- Vlažnom krpom redovno čistite kućište držača filtera kako biste uklonili kavu koja se možda nakupila u ovom području.
- **Nemojte uklanjati brtvu. Nemojte uklanjati vijke iz filtera i držača filtera. To smije obavljati samo ovlašteni servisni centar.**
- Radi produženja radnog vijeka brtve glave filtera, nemojte vraćati držač filtera na njegovo mjesto ako aparat za kavu nećete koristiti duže vrijeme.

3. Posuda za kapanje

- Ako je potrebno, očistite posudu za kapanje (**I**) i pripadajuću rešetku (**H**) s vodom i malo blagog deterdženta (**44 - 45**). Isperite i osušite.

UKLANJANJE KAMENCA

Redovno uklanjajte kamenac iz aparata na način naveden u odjeljcima A i B za funkciju kave i pare, jer to će pomoći u produženju radnog vijeka. Učestalost obavljanja postupka uklanjanja kamenca zavisi od tvrdoće vode. Za više informacija obratite se tvrtki za vodoopskrbu.

Tijekom postupka uklanjanja kamenca nemojte uređaj stavljati na mramornu radnu površinu, jer je sredstvo za uklanjanje kamenca može oštetiti.

- Ovdje ćete pronaći tabelu s referencama za učestalost obavljanja postupka uklanjanja kamenca prema tvrdoći vode i učestalosti korištenja uređaja:

UČESTALOST OBAVLJANJA POSTUPKA UKLANJANJA KAMENCA

Prosječan broj kave tjedno	Meka voda (<19°th)	Tvrda voda (19 - 30°th)	Vrlo tvrda voda (>30°th)
Manje od 7	Jednom godišnje	Svakih 8 mjeseci	Svakih 6 mjeseci
7 - 20	Svaka 4 mjeseca	Svaka 3 mjeseca	Svaka 2 mjeseca
Više od 20	Svaka 3 mjeseca	Svaka 2 mjeseca	Svaki mjesec

U slučaju nedoumice, preporučujemo da postupak uklanjanja kamenca obavljate jednom mjesečno.

Popravlak espresso uređaja neće se moći obaviti u slučajevima:

- neobavljanja postupka uklanjanja kamenca,
 - postojanja naslaga kamenca,
 - pranja dodatne opreme u perilici posuđa,
- jer to ne spada u uvjete jamstva.

A. Uklanjanje kamenca iz sustava za kavu

- Isključite aparat iz strujnog napajanja.
- Umetnite držač filtera (bez kave) u aparat i okrećite ga u desno dok se ne zaustavi.
- Ispod držača filtera stavite posudu zapremine veće od ½ litre.
- Provjerite da li je kružni izbornik postavljen u položaj O.
- Napunite spremnik mješavinom vode i octa ili limunske/sulfaminske kiseline u omjeru 3:1 (ukupna zapremina mješavine: 500 ml).
- Priključite aparat na strujno napajanje. Uključite aparat pritiskom na tipku za uključivanje On.
- Stavite tipku za odabir u položaj za espresso kavu. Kada se svjetlosni indikator za espresso kave uključi, okrenite kružni izbornik u lijevo i pričekajte da mješavina protekne kroz sustav (¼ zapremine).
- Zaustavite aparat pritiskom na tipku za uključivanje/isključivanje On/Off, a tipku za odabir ostavite u položaju *Espresso*.
- Pričekajte 5 do 10 minuta, a zatim ponovite postupak još dva puta.
- Uvjerite se da spremnik nije potpuno prazan (ako ga uklanjate, pogledajte odlomak: **PRVA UPORABA**).

B. Ispiranje



VAŽNO!

Nakon postupka uklanjanja kamenca, sistem isperite 2 - 3 puta čistom vodom (bez kave) na način opisan u odlomku "PRVA UPORABA".

Ne zaboravite isprati cijevčicu. Aparat je sad očišćen od kamenca i ponovo spreman za uporabu.

JAMSTVO

Uređaj je pod jamstvom. Međutim, u slučaju grešaka u priključku, pogrešnog rukovanja ili uporabe uređaja u svrhe drugačije od navedenih u uputstvima, jamstvo neće vrijediti.

Jamstvo se odnosi samo za kućnu uporabu uređaja. Svaka druga vrsta uporabe će poništiti jamstvo. Jamstvo neće pokrivati popravke uređaja nastale uslijed neobavljanja postupka uklanjanja kamenca. Za probleme nakon prodaje ili zamjenske dijelove obratite se trgovcu ili ovlaštenom servisnom centru.

OTKLANJANJE SMETNJI

PROBLEMI	MOGUĆI UZROCI	RJEŠENJA
Kava je vrlo vlažna.	Niste koristili dovoljno kave.	Dodajte više kave.
Espresso kava teče previše sporo.	Kava je previše sitno, krupno ili brašnasto samljevena.	Odaberite postavku malo krupnijeg mljevenja kave.
	Držač filtera je zaprljan.	Očistite držač filtera prema uputstvima u poglavlju: ČIŠĆENJE I ODRŽAVANJE - B. Držač filtera. Očistite i filter za kavu.
	Glava držača filtera je začepljena.	Kada se aparat ohladi, očistite rešetku kroz koju protječe voda vlažnom spužvom.
	U aparatu ima kamenca.	Očistite aparat od kamenca prema priloženim korisničkim uputstvima.
	Ima previše kave.	Pri punjenju filtera pridržavajte se ograničenja za maksimalnu količinu.
Nakon pravljenja espresso kafe iz držača filtera kontinuirano teče voda.	U aparatu ima kamenca jer je voda djelimično tvrda.	Odmah očistite aparat od kamenca prema priloženim korisničkim uputstvima.
	Crveni čep nije uklonjen.	Uklonite crveni čep.
Nakon pravljenja espresso kafe iz držača filtera kontinuirano teče voda.	U aparatu ima kamenca jer je voda djelimično tvrda.	Odmah očistite aparat od kamenca prema priloženim korisničkim uputstvima.
U šalici ima taloga kave.	Držač filtera je začepljen.	Očistite držač filtera vrućom vodom.
	kava je previše sitno samljevena.	Koristite postavku malo krupnijeg mljevenja kave.
	Brtva na glavi držača filtera je začepljena.	Očistite držač filtera i brtvu vlažnom spužvom.

PROBLEMI	MOGUĆI UZROCI	RJEŠENJA
Espresso kava nije pjenušava.	Mljevena kava previše stara.	Koristite svježije mljevenu kavu.
	Mljevena kava nije prikladna za pravljenje espresso kave.	Koristite sitnije mljevenu kavu.
	U držaču filtera ima premalo kafe.	Dodajte više kave.
Spremnik za vodu curi kada se pomakne.	Ventil na dnu spremnika je zaprljan ili neispravan.	Operite spremnik za vodu i prstima rukujte ventilom koji se nalazi ispod spremnika.
	Ventil je blokiran naslagama kamenca.	Očistite aparat od kamenca prema priloženim korisničkim uputstvima.
Voda curi ispod aparata.	U aparatu postoji mjesto propuštanja.	Provjerite da li je spremnik propisno postavljen. Ako problem i dalje postoji, nemojte koristiti aparat i obratite se ovlaštenom servisnom centru.
Pumpa stvara neuobičajenu buku.	U spremniku nema vode.	Napunite spremnik za vodu i ponovo pokrenite pumpu (pogledajte odjeljak: PRVA UPORABA). Izbjegavajte potpuno pražnjenje spremnika.
Espresso kave curi s bočnih strana držača filtera.	Držač filtera nije ispravno postavljen.	Postavite držač filtera u propisan položaj i blokirajte ga (okrećite ga slijeva udesno dok se ne zaustavi).
		Uklonite višak kave koja sprečava potpunu blokadu držača filtera.
	Rub držača filtera je začepljen kavom.	Uklonite višak kave i očistite rešetku kroz koju protječe voda vlažnom spužvom.
Okus espresso kave je loš.	Ciklus ispiranja nakon postupka uklanjanja kamenca nije propisno obavljen.	Isperite aparat prema korisničkim uputstvima i provjerite kvalitetu kave.

PROBLEMI	MOGUĆI UZROCI	RJEŠENJA
Aparat ne radi.	Pumpa ne može raditi zbog nedostatka vode.	Napunite spremnik za vodu i ponovo pokrenite pumpu (pogledajte odjeljak: PRVA UPORABA). Izbjegavajte potpuno pražnjenje spremnika.
	Odvojivi spremnik za vodu je neispravno postavljen.	Ispravno postavite spremnik za vodu.
	Aparat nije priključen.	Provjerite da li je aparat uključen.
cIJEVČICA ne radi ili stvara malo pjene.	Mlaznica za pjenu nije propisno postavljena. Mlijeko je previše vruće.	Provjerite da li je dodatna oprema propisno postavljena na aparat: uklonite je, a zatim ponovo postavite na zglobni krak čvrstim pokretom prema gore.
	Mlijeko je previše vruće.	Koristite svježe, pasterizirano ili UHT mlijeko koje je nedavno otvoreno.

Ako uzrok kvara nije moguće odrediti, obratite se ovlaštenom trgovcu. Nikada ne rastavljajte aparat! (JAMSTVO neće vrijediti u slučaju rastavljanja aparata).

KRAJ RADNOG VIJEKA ELEKTRIČNOG ILI ELEKTRONIČKOG PROIZVODA



Brinite o okolišu!

- ① Vaš proizvod sadrži mnogobrojne materijale koje je moguće obnoviti ili reciklirati.
- ➔ Odnosite ga u sabirni centar ili u ovlaštenu servisnu centar radi obrade.

DESCRIERE

- | | |
|------------------------------------|---|
| A Rezervor de apă detașabil | F2 Filtru 2 cești |
| B Suport de cești | G Duză de aburi |
| C Buton Pornit/Oprit | G1 Duză de spumare |
| D Panou de control | H Grătar tavă colectoare de picături |
| E Cap suport de filtru | I Tavă colectoare de picături |
| F Cap de filtru | J Cablu de alimentare |
| F1 Filtru 1 ceașcă | K Lingură - compactor |

DESCRIERE

- | | |
|---|---|
| D.1 Buton selector | D.2.2 Indicator luminos de preîncălzire abur |
| D.1.1 Selectare espresso | D.3 Buton rotativ |
| D.1.2 Selectare abur | D.3.1 Poziție O: preîncălzire |
| D.2 Indicator luminos 'Pornit' | D.3.2 Preparare espresso |
| D.2.1 Indicator luminos de preîncălzire espresso | D.3.3 Preparare abur |

SPECIFICAȚII TEHNICE

- Pompă: 15 bari
- Pornire/oprire manuală
- Accesorii: Filtre pentru 1 și 2 cești, lingură dozatoare/cu cap de tasare
- Funcție de abur
- Buton de selectare: espresso sau abur
- Rezervor detașabil (capacitate de 1,2L)
- Alimentare: 960 - 1140 W
- Tensiune: 220 - 240 V
- Caracteristici de siguranță: 2 termostate și o siguranță
- Dimensiuni: 297 x 201 x 290 mm
- Oprire automată după 25 de minute



IMPORTANT!

Tensiune de funcționare: acest aparat este proiectat pentru a funcționa numai cu curent alternativ de 230V.

Tip de utilizare: acest aparat este destinat NUMAI PENTRU UZ CASNIC.

SFATURI UTILE

Se recomandă utilizarea de cafea proaspăt măcinată. Pentru sfaturi, contactați-vă furnizorul dumneavoastră de cafea prăjită. După prăjire, prospețimea cafelei nu durează decât câteva săptămâni. Un ambalaj bun poate îmbunătăți și prelungi aroma cafelei. Dacă nu sunteți sigur(ă) de calitatea ambalajului alegeți o cafea care a fost prăjită recent.

Cafeaua trebuie să fie măcinată cu puțin timp înainte de prepararea acesteia.

Ce fel de cafea să aleg?

■ Pentru o cafea aromată

Alegeți cafea din boabe pur Arabica sau cafea compusă în majoritate din boabe Arabica.

Cafeaua prăjită în mod artizanal este de preferat deoarece conferă aromei o mai bună complexitate și delicatețe. Pentru o varietate de arome, încercați cafea de origine pură.

■ Pentru o cafea intensă

Alegeți cafea amestecată cu Robusta - nu neapărat 100% Arabica - sau cafea prăjită în stil italian ori cu arome specific italiene.

■ Păstrați cafeaua măcinată în frigider deoarece aroma acesteia va fi conservată un timp mai lung.

■ Nu umpleți cu cafea până în marginea de sus a suportului de filtru; utilizați lingura dozatoare (1 lingură pentru o ceașcă de 50ml, 2 linguri pentru 2 cești de 50ml fiecare). Curățați orice exces de cafea din jurul suportului de filtru.

■ Dacă nu ați utilizat aparatul mai mult de 5 zile, goliți și clătiți rezervorul de apă.

■ Întotdeauna asigurați-vă că aparatul este oprit înainte de a îndepărta rezervorul sau de a-l umple.

■ Întotdeauna asigurați-vă ca aparatul este amplasat pe o suprafață plană și stabilă.

ÎNAINTEA PRIMEI UTILIZĂRI SAU DACĂ APARATUL NU A FOST UTILIZAT UN TIMP ÎNDELUNGAT



IMPORTANT! nu amplasați elemente încălzitoare pe aparat.



IMPORTANT! Îndepărtați capacul roșu protector situat sub rezervorul de apă.



IMPORTANT! instrucțiunile privind siguranța fac parte din aparat.
Vă rugăm citiți-le cu atenție înainte de a vă utiliza noul aparat.

CLĂTIREA MAȘINII ÎNAINTEA PRIMEI UTILIZĂRI

1. CLĂTIREA SISTEMULUI DE ESPRESSO

Pentru a vă asigura că prima ceașcă de cafea are un gust grozav, vă recomandăm să clătiți aparatul cu apă caldă, conform instrucțiunilor de mai jos:

Capacul roșu protector situat sub rezervorul de apă (1) trebuie să fie îndepărtat.

– Îndepărtați rezervorul de apă **(A)** și umpleți-l. Nivelul apei nu ar trebui să depășească marcajul "MAX" de pe rezervor și ar trebui să conțină cel puțin 300 ml (= echivalentul ca 2 cești mari **(2-3)**).

Apoi puneți rezervorul la loc, cu capacul închis. **(4)**

– Introduceți ștecherul mașinii în priză. **(5)**

– Apăsăți întrerupătorul Pornit **(C)(6)**. Pe panoul de control **(D)**, indicatorul luminos pentru Pornit se va aprinde **(D2) (7)**.

– Butonul selector **(D.1)** trebuie setat în poziția espresso - (butonul nu trebuie să fie apăsat)

 **(D.1.1) (8)**.

- Amplasați un filtru fără cafea (**F1**) în suportul de filtru (**F**) (**9**). Introduceți suportul de filtru în locaș (**E**) și rotiți-l înspre dreapta până se oprește (**10**). Amplasați un recipient sub suportul de filtru (**11**).
- Când indicatorul luminos de preîncălzire al aparatului (**D2.1**) se aprinde, rotiți **butonul rotativ (D.3)** spre stânga, poziționându-l pe prepararea unui espresso (**D.3.2**) (**12-13**) - Apa va începe să curgă după aproximativ zece secunde.
- Lăsați aproximativ 300 ml de apă să se scurgă (schimbați recipientul dacă este nevoie) (**14**), apoi rotiți **butonul rotativ** în poziția O (**D.3.1**) pentru a opri prepararea (**15**).
- **IMPORTANT** / După 25 de minute de neutilizare, aparatul dumneavoastră se va opri automat ca măsură de siguranță.

2. CLĂTIREA SISTEMULUI DE ABUR

Îndepărtați rezervorul de apă și umpleți-l. Nivelul apei nu ar trebui să depășească marcajul "MAX" de pe rezervor și ar trebui să conțină cel puțin 300 ml (= echivalentul a 2 cești mari). Apoi puneți rezervorul la loc, cu capacul închis.

Butonul selector (**D.1**) trebuie setat în poziția de abur - (cu butonul apăsat)  (**D.1.2**) (**16**)

Amplasați duza într-un recipient umplut cu apă (**G.1**) (**17**).

Când indicatorul luminos de preîncălzire a aburului (**D2.2**) se aprinde (**18**), rotiți butonul rotativ (**D.3**) înspre dreapta, și poziționați-l pe funcția de abur (**D.3.3**) (**19**).

Lăsați apa să se încălzească timp de 20 secunde (**20**) apoi rotiți butonul rotativ în poziția O (**D.3.1**) pentru a opri fluxul de aburi (**21**). Repuneți butonul selector (**D.1**) în poziția pentru espresso (**D.1.1**) (**26**).

PREPARAREA ESPRESSO-ULUI



IMPORTANT!

Dacă funcția de espresso este utilizată pentru prima dată, aparatul trebuie curățat conform instrucțiunilor descrise în paragraful "ÎNAINTEA PRIMEI UTILIZĂRI".





IMPORTANT! Pentru a preveni împrôșcările cu apă fierbinte, asigurați-vă că suportul de filtru a fost bine strâns până când se oprește, înainte de a prepara cafeaua. Nu îndepărtați suportul de filtru în timpul fluxului de apă deoarece aparatul este încă sub presiune.

Cu cafea măcinată

Tipul de cafea aleasă va determina puterea și gustul espresso-ului: cu cât cafea este măcinată mai fin, cu atât espresso-ul va fi mai intens.

- Umpleți rezervorul cu apă caldă și instalați-l în aparat, asigurându-vă că acesta este amplasat corect.
- Introduceți ștecherul aparatului în priză.
- Pentru rezultate cât mai bune, vă recomandăm să preîncălziți accesoriile înainte (suportul de filtru, filtrul și ceștile) urmând pașii de mai sus, fără a adăuga cafea.
- Porniți aparatul apăsând întrerupătorul Pornit/Oprit.
- Indicatorul luminos Pornit se va aprinde.
- Adăugați cafeaua măcinată în filtrul pentru 1 ceașcă cu ajutorul lingurii dozatoare (**K**) (1 lingură = 1 măsură = 1 espresso) (**22-23**) apoi compactați-o utilizând capul de tasare efectuând o mișcare circulară (**K**) (**24**). După compactare, măsura de cafea nu trebuie să depășească nivelul MAX (**25**).

- Pentru o calitate cât mai bună, tasați cât mai bine cafeaua.
- Curățați orice exces de cafea din jurul suportului de filtru.
- Asigurați-vă că butonul selector este setat în poziția espresso  (**butonul nu este apăsat**) (26).
- Introduceți suportul de filtru în locaș, apoi rotiți-l înspre dreapta până se oprește (27).
- Butonul rotativ, poziționat pe O, indică că preîncălzirea este în curs de realizare. După terminarea preîncălzirii, indicatorul luminos pentru espresso se aprinde (28).
- Amplasați o ceașcă sub suportul de filtru și rotiți butonul rotativ înspre stânga, în poziția espresso, și cafeaua va începe să curgă (29-30).
- Când ceașca este umplută, rotiți butonul rotativ în poziția O pentru a opri debitul cafelei (31).
- Îndepărtați ceașca(ceștile).
- Deblocați suportul de filtru rotindu-l înspre stânga (32) și detașați-l de aparat. Nu atingeți filtrul deoarece va fi cald.
- Pentru a goli zațul de cafea, răsturnați suportul de filtru în timp ce țineți filtrul cu clapa astfel încât numai zațul să cadă (33).
- Spălați filtrul și suportul de filtru sub jet de apă pentru a îndepărta restul zațului de cafea (34).
- Pentru a prepara 2 espresso-uri, scoateți filtrul pentru 2 cești (F.2) și adăugați 2 măsuri de cafea măcinată.
-  Pentru a schimba filtrul din suportul de filtru, asigurați-vă că filtrul este poziționat cu fanta îndreptată înspre mâner.
- **IMPORTANT** / Fluxul de cafea este oprit manual. Nu vă îndepărtați de aparat când aceasta este în funcțiune.

FUNCȚIA DE ABUR

Aburul va spuma laptele (de exemplu când preparați cappuccino-uri).

- Introduceți ștecherul aparatului în priză.
- Îndepărtați rezervorul de apă și umpleți-l. Nivelul apei nu ar trebui să depășească marcajul "MAX" de pe rezervor și ar trebui să conțină cel puțin 300 ml. Apoi puneți rezervorul la loc, cu capacul închis.
- Apăsăți butonul "Pomnit"; indicatorul luminos se va aprinde.
- Apăsăți butonul selector pentru a activa **funcția de producere abur (buton apăsat)** (35) .
- Butonul rotativ, poziționat pe O, va indica că preîncălzirea este în curs de realizare. După terminarea preîncălzirii, indicatorul luminos pentru abur se aprinde (36).
- Amplasați un recipient gol sau o ceașcă sub duză (37).
- Deschideți sistemul duzei rotind butonul rotativ spre dreapta, poziționându-l pe funcția de preparare a aburului, pentru ca apa să traverseze sistemul înainte de producerea aburului. (D.3.3) (38).
- Rotiți butonul rotativ pe programul O (39).
- Pentru a prepara un cappuccino, umpleți un recipient cu aproximativ 60 - 100 ml de lapte. Pentru rezultate cât mai bune, utilizați un recipient îngust și relativ mic care poate fi strecurat sub duza de abur (G) (40). Pentru rezultate cât mai bune, laptele și recipientul ar trebui să fie cât mai reci.
- Amplasați duza în recipientul cu lapte și rotiți butonul rotativ spre dreapta, în poziția de producere a aburului.
- Pentru rezultate cât mai bune, spumați laptele din partea de jos a recipientului timp de aproximativ 10 secunde, având grijă să nu atingă fundul recipientului. Apoi înclinați încet recipientul și deplasați duza în sus până când aproape ajunge la suprafața laptelui. Asigurați-vă că duza nu iese din lapte. Pentru a obține o spumă cât mai bună, deplasați recipientul prin mișcări circulare.
- Pentru a obține cea mai bună spumă, vă recomandăm să utilizați lapte pasteurizat sau de tip UHT, și să evitați utilizarea laptelui nepasteurizat sau a celui degresat.

- După obținerea celei mai bune spume, rotiți butonul rotativ în poziția O (41)
- Pentru a preveni supraîncălzirea laptelui, nu utilizați funcția de abur mai mult de 45 de secunde (pentru 100 ml de lapte).
- Puteți începe să preparați un espresso urmând pașii detaiați mai sus.
- Pentru a preveni uscarea laptelui în interiorul duzei, vă rugăm curățați-o după fiecare utilizare. Pentru acest lucru, urmați pașii pentru spumarea laptelui, înlocuind 100 ml de lapte cu 60 ml de apă. Pentru a evita să vă ardeți, scoateți duza din spumă (G.1) și spălați-o în apă curată (42). Curățați duza de abur cu ajutorul unei lavete umede (G) (43).
- Îndepărtați tava colectoare de picături și curățați-o utilizând apă curată (44-45).
- Consultați paragraful următor pentru instrucțiuni privind curățarea manuală.

BINE DE ȘTIUT - EXERSAȚI DUPĂ UTILIZAREA ABURULUI

Dacă doriți să faceți un espresso după ce ați folosit funcția de abur, trebuie să lăsați cafetiera să se răcească.

Parcurgeți pașii de mai jos:



Butonul de selectare pe poziția espresso (buton neapăsat)

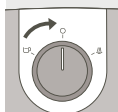

Asigurați-vă că butonul este în poziția O



Imersați duza de abur într-un recipient umplut cu 60 ml de apă

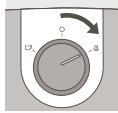

Rotiți butonul spre dreapta: poziția aburului timp de 25 de secunde

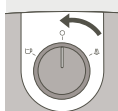

Rotiți butonul în poziția O pentru a opri aburul.

Cafetiera este răcită acum, puteți să vă bucurați de espresso!



IMPORTANT! Dacă vrei să preparați o cafea după spumarea laptelui, rotiți butonul rotativ în poziția espresso, după care setați butonul selector în poziția espresso . După câteva secunde, indicatorul de cafea se va stinge. Rotiți butonul rotativ pe funcția O și așteptați până când indicatorul de cafea se aprinde.

În timpul acestei operații, dacă indicatoarele luminoase de cafea și de abur se aprind în același timp, repetați pașii de mai sus.



IMPORTANT!

Avertisment! Pentru a preveni împrăscarea laptelui, nu scoateți duza din lapte când utilizați modul "abur".



IMPORTANT!

Avertisment! Duza de abur este încă fierbinte! Atenție să nu vă ardeți!



IMPORTANT! După oprirea funcției de abur, curățați imediat și cu atenție duza, urmând indicațiile din paragraful: **CURĂȚAREA ȘI ÎNTREȚINEREA**

CURĂȚAREA ȘI ÎNTREȚINEREA

1. Aparatul

- Scoateți din priză (**J**) înainte de fiecare curățare și lăsați mai întâi aparatul să se răcească.
- Curățați exteriorul aparatului cu un burete umed când credeți că este nevoie. Curățați periodic rezervorul de apă, tava colectoare și grătarul acesteia, apoi ștergeți-le.
- Clătiți periodic interiorul rezervorului de apă.
- Când în interiorul rezervorului apare o peliculă subțire albă, curățați depunerile de calcar de pe aparat (consultați paragraful referitor la îndepărtarea acestora)
- Nu utilizați agenți de curățare pe bază de solvenți sau alcool.
- După deconectarea aparatului, curățați periodic capul suportului de filtru și garnitura (**E**) cu ajutorul unui burete umed.
- Curățați numai cu o lavetă umedă. Nu utilizați detergent sau produse abrazive.

2. Suportul de filtru

- Utilizând o lavetă umedă, curățați periodic carcasa suportului de filtru pentru îndepărtarea reziduurilor de cafea care s-ar fi putut depune în acest spațiu.
- **Nu îndepărtați garnitura. Nu îndepărtați șuruburile de pe filtru și suportul filtrului. Acest lucru nu poate fi efectuat decât de către un service autorizat.**
- Pentru a prelungi durata de viață a garniturii capului de filtrare, nu instalați suportul de filtru dacă aparatul nu va fi utilizat un timp îndelungat.

3. Tava colectoare de picături

- Dacă este nevoie, curățați tava colectoare de picături (**I**) și grătarul acesteia (**H**) folosind apă și un pic de detergent slab de vase (**44-45**). Clătiți și uscați.

ELIMINAREA DEPUNERILOR DE CALCAR

Eliminați periodic depunerile de calcar de pe aparatul dumneavoastră, conform indicațiilor din paragrafele A și B pentru funcțiile de cafea și abur, deoarece acest lucru îi va prelungi durata de viață. Frecvența tratamentului depinde de duritatea apei. Consultați-vă furnizorul de apă pentru informații suplimentare.

Pe durata tratamentului, nu amplasați aparatul pe o suprafață de lucru din marmură. Agentul de detartrare riscă să o avarieze.

- Pentru a vă ajuta, există un tabel cu referințe pentru frecvența detartrării, în funcție de duritatea apei și de frecvența de utilizare a aparatului dumneavoastră:

FRECVENȚA DETARTRĂRII

Media de cafele săptămânale	Apă cu grad scăzut de duritate (<19°th)	Apă cu grad ridicat de duritate (19-30°th)	Apă cu grad foarte ridicat de duritate (1930°th)
Mai puțin de 7	O dată pe an	La fiecare 8 luni	La fiecare 6 luni
7 - 20	La fiecare 4 luni	La fiecare 3 luni	La fiecare 2 luni
Mai mult de 20	La fiecare 3 luni	La fiecare 2 luni	În fiecare lună

În caz de dubii, se recomandă detartrarea o dată pe lună.

Aparatul nu va fi reparat dacă:

- detartrarea nu a fost făcută,
- există acumulări de depuneri calcar
- accesoriile au fost spălate în mașina de spălat vase, deoarece acestea nu sunt acoperite de garanție.

A. Detartrarea aparatului

- Decuplați aparatul de la priză.
- Introduceți suportul de filtru (fără cafea) în aparat și rotiți-l înspre dreapta până se oprește.
- Amplasați sub suportul de filtru un recipient al cărui volum depășește 1/2 litri.
- Asigurați-vă că butonul rotativ este poziționat pe O.
- Umpleți rezervorul de apă cu un amestec format din 3 părți de apă și 1 parte de oțet sau acid citric/sulfamic (volumul total al amestecului: 500 ml)
- Conectați aparatul la priză electrică. Puneți aparatul în funcțiune apăsând pe butonul Pornit.
- Poziționați butonul selector pe espresso. Când indicatorul luminos pentru espresso se aprinde, rotiți butonul rotativ spre stânga și lăsați amestecul să treacă prin sistem (¼ din volum).
- Opriți aparatul apăsând butonul Pornit/Oprit și lăsând butonul selector poziționat pe Espresso.
- Așteptați 5-10 minute, după care repetați procesul de încă două ori.
- Asigurați-vă că rezervorul nu se golește complet (dacă îl îndepărtați, consultați paragraful: **ÎNAINTEA PRIMEI UTILIZĂRI**).

B. Clătirea**IMPORTANT!**

După detartrare, clătiți de 2-3 ori utilizând apă curată (fără cafea), conform instrucțiunilor din paragraful "ÎNAINTEA PRIMEI UTILIZĂRI".

Nu uitați să clătiți duza. Aparatul este acum detartrat și gata de a fi reutilizat.

GARANȚIA

Aparatul dumneavoastră este sub garanție; însă, orice conexiuni greșite, greșeli de manipulare sau utilizarea aparatului în alt scop decât cel prevăzut în instrucțiunile de utilizare vor duce la anularea garanției.

Acest aparat este sub garanție pentru utilizare casnică. Oricare alt tip de utilizare va duce la anularea garanției.

Reparațiile asupra aparatului cauzate de neefectuarea detartrării nu vor fi acoperite de garanție. Pentru orice probleme post-vânzări sau referitoare la piese de schimb, vă rugăm consultați-vă distribuitorul sau un centru de service autorizat.

DEPANAREA

PROBLEME	CAUZE POSIBILE	SOLUȚII
Cafeaua este foarte umedă.	Nu ați utilizat suficientă cafea.	Adăugați mai multă cafea.
Prin aparat se scurge cafea prea încet.	Cafeaua are granulație prea fină, prea mare sau prea făinoasă.	Alegeți cafea măcinată un pic mai mare.
	Suportul de filtru este murdar.	Curățați suportul de filtru urmând instrucțiunile din paragraful: CURĂȚAREA ȘI ÎNTREȚINEREA - B. Suportul de filtru. Curățați și filtrul de cafea.
	Capul suportului de filtru este înfundat.	După răcirea aparatului, curățați grătarul prin care curge apa utilizând un burete umed.
	Aparatul prezintă depuneri de calcar	Eliminați depunerile de calcar din aparat respectând instrucțiunile de utilizare furnizate.
	Este prea multă cafea.	Respectați limitele maxime când umpleți filtrul.
Un flux continuu de apă curge din suportul de filtru după prepararea unui espresso.	Aparatul dumneavoastră a acumulat depuneri de calcar deoarece apa este deosebit de dură.	Eliminați imediat depunerile de calcar din aparatul dumneavoastră respectând instrucțiunile de utilizare furnizate.
	Capacul roșu nu a fost îndepărtat.	Îndepărtați capacul roșu.
În ceașcă este prezent zaț de cafea.	Suportul de filtru este înfundat.	Curățați suportul de filtru utilizând apă caldă.
	Cafeaua este măcinată prea fin.	Utilizați o cafea măcinată cu granulație mai mare.
	Garnitura de pe capul suportului de filtru este înfundată.	Curățați suportul de filtru și garnitura cu un burete umed.

PROBLEME	CAUZE POSIBILE	SOLUȚII
Espresso-ul nu este spumos.	Cafeaua măcinată este prea veche.	Utilizați cafea proaspăt măcinată.
	Cafeaua măcinată nu este adecvată pentru espresso.	Utilizați cafea măcinată mai fină.
	În filtrul de cafea nu se află o cantitate suficientă de cafea.	Adăugați mai multă cafea.
Din rezervorul de apă se scurge apă când este mutat.	Supapa de pe fundul rezervorului este murdară sau defectă.	Spălați rezervorul de apă și acționați cu degetul supapa situată sub rezervor.
	Supapa este înfundată cu depuneri de calcar.	Eliminați depunerile de calcar din aparatul dumneavoastră respectând instrucțiunile de utilizare furnizate.
Sub aparat sunt prezente scurgeri de apă.	Există o scurgere internă.	Asigurați-vă că rezervorul este poziționat corect. Dacă problema persistă, nu utilizați aparatul ci consultați un centru de service autorizat.
Pompa este anormal de gălăgioasă.	În rezervor nu este apă.	Umpleți rezervorul cu apă și reporniți pompa (consultați paragraful: ÎNAINTEA PRIMEI UTILIZĂRI). Evitați golirea completă a rezervorului.
Espresso-ul se scurge prin părțile laterale ale suportului de filtru.	Suportul de filtru nu este poziționat corect.	Instalați suportul de filtru în poziție și blocați-l (rotindu-l dinspre stânga spre dreapta până se oprește).
		Îndepărtați orice exces de cafea care împiedică blocarea completă a suportului de filtru.
	Muchia suportului de filtru este blocată de cafea.	Îndepărtați excesul de cafea și curățați grătarul prin care curge apa utilizând un burete umed.
Espresso-ul are un gust neplăcut.	După îndepărtarea depunerilor de calcar, ciclul de clătire nu a fost efectuat corect.	Clătiți aparatul conform instrucțiunilor și verificați calitatea cafelei.

PROBLEME	CAUZE POSIBILE	SOLUȚII
Aparatul nu funcționează.	Pompa este dezactivată datorită lipsei apei.	Umpleți rezervorul cu apă și reporniți pompa (consultați paragraful: ÎNAINTEA PRIMEI UTILIZĂRI). Evitați golirea completă a rezervorului.
	Rezervorul de apă este poziționat greșit.	Poziționați corect rezervorul de apă.
	Aparatul nu este conectat.	Asigurați-vă că aparatul este pornit.
Duza nu funcționează sau produce foarte puțină spumă.	Duza de spumă nu este instalată corect. Laptele este prea fierbinte.	Asigurați-vă că accesoriul este instalat corect pe aparat: îndepărtați-l după care reinstalați-l pe brațul cu balama folosind o mișcare fermă ascendentă.
	Laptele este prea fierbinte.	Utilizați lapte proaspăt sau lapte UHT care a fost desfăcut recent.

Dacă nu puteți determina cauza defecțiunii, consultați un distribuitor autorizat. Nu demontați niciodată aparatul! (dacă aparatul este demontat, acest lucru îi va anula garanția).

PRODUSUL ELECTRONIC SAU ELECTRIC LA TERMINAREA DURATEI DE VIAȚĂ



Ajutați la protejarea mediului!

- ① Aparatul dumneavoastră conține un număr de materiale care pot fi recuperate sau reciclate.
- ➔ Predați aceste materiale unui centru de colectare sau unui centru de service aprobat pentru a fi procesate.

OPIS

- | | |
|--|------------------------------------|
| A Demontažni rezervoar za vodu | F2 Filter za 2 šoljice |
| B Tacna za šoljice | G Mlaznica za paru |
| C Taster za uključivanje/isključivanje (On/Off) | G1 Mlaznica za penu |
| D Kontrolna ploča | H Rešetka posude za kapanje |
| E Glava držača filtera | I Posuda za kapanje |
| F Glava filtera | J Strujni kabl |
| F1 Filter za 1 šoljicu | K Merna kašika/potiskivač |

OPIS

- | | |
|--|--|
| D.1 Taster za izbor | D.3 Palčani točkić |
| D.1.1 Izbor espresso kafe | D.3.1 Položaj O: predzagrevanje |
| D.1.2 Izbor pare | D.3.2 Priprema espresso kafe |
| D.2 Svetlosni indikator "On" | D.3.2 Priprema pare |
| D.2.1 Svetlosni indikator predgrevanja za espresso kafu | |
| D.2.2 Svetlosni indikator predgrevanja za paru | |

TEHNIČKI PODACI

- Pumpa: 15 bara
- Manuelno pokretanje/zaustavljanje
- Dodaci: filter za 1 šoljicu i 2 šoljice, merna kašika/potiskivač
- Funkcija pare
- Taster za izbor: espresso ili para
- Demontažni rezervoar (zapremina 1,2 l)
- Snaga: 960 - 1140 W
- Napon: 220 - 240 V
- Bezbednosne funkcije: 2 termostata i osigurač
- Dimenzije: 297 x 201 x 290 mm
- Automatsko isključivanje posle 25 minuta



VAŽNO!

Radni napon: ovaj aparat je namenjen samo za rad sa naizmničnom strujom od 230 V.
Vrsta upotrebe: ovaj aparat je namenjen SAMO ZA UPOTREBU U DOMAĆINSTVU.

KORISNI SAVETI

Preporučujemo da koristite svežu prženu kafu. Za savet se obratite pržionici kafe. Period svežine kafe traje samo nekoliko nedelja posle prženja. Dobro pakovanje može da poboljša aromu kafe i produži period njenog trajanja. Ako niste sigurni u kvalitet pakovanja, izaberite nedavno prženu kafu.

Kafu je uvek potrebno samleti neposredno pre pripreme.

Kakvu kafu treba izabrati?

■ Za aromatičnu kafu

Izaberite čistu Arabica kafu ili kafu koja većinom sadrži Arabica kafu.

Prednost se daje ručno prženoj kafi jer pruža bolju kompleksnost i istančanost aromi. Za raznovrsnost aroma probajte čistu originalnu kafu.

■ Za kafu intenzivnog ukusa

Izaberite kafu mešanu sa kafom Robusta – ne samo 100% Arabica kafu – ili italijansku prženu kafu ili italijansku aromatičnu kafu.

■ Mlevenu kafu držite u frižideru jer time ćete produžiti trajanje arome.

■ Držač filtera nemojte puniti do ivice. Koristite mernu kašiku (1 kašika za šoljicu od 50 ml, 2 kašike za 2 šoljice od 50 ml). Očistite višak kafe oko držača filtera.

■ Ako aparat niste koristili duže od 5 dana, ispraznite i isperite rezervoar za vodu.

■ Pre vađenja rezervoara radi punjenja ili pražnjenja, uvek se uverite da je aparat isključen.

■ Uvek se uverite da je aparat postavljen na ravnu i stabilnu površinu.

PRVA UPOTREBA ILI AKO APARAT NISTE KORISTILI DUŽE VREME



VAŽNO! Nemojte da stavljate grejače na aparat.



VAŽNO! Uklonite crveni zaštitni čep ispod rezervoara za vodu.



VAŽNO! Bezbednosna uputstva su sastavni deo aparata. Pažljivo ih pročitajte pre korišćenja novog aparata.

ISPIRANJE SISTEMA PRE PRVE UPOTREBE

1. ISPIRANJE SISTEMA ZA ESPRESSO KAFU

Da biste osigurali da prva šoljica kafe ima izvrstan ukus, strogo preporučujemo da aparat za espresso kafu isperete vrućom vodom prema uputstvima u nastavku:

Uverite se da ste uklonili crveni zaštitni čep ispod rezervoara za vodu (1).

- Izvadite rezervoar za vodu (A) i napunite ga. Nivo vode ne sme da premaši oznaku za maksimalan nivo "MAX" na rezervoaru, a u rezervoaru mora da bude najmanje 300 ml vode (= ekvivalentno dvema velikim šoljicama (2 - 3). Zatim vratite rezervoar za vodu u aparat vodeći računa da poklopac bude zatvoren. (4).
- Priključite aparat na strujno napajanje. (5).
- Pritisnite taster za uključivanje (C)(6). Na kontrolnoj ploči (D) uključuje se svetlosni indikator uključenosti "On" (D2) (7).
- Taster za izbor (D.1) potrebno je postaviti u položaj za espresso kafu – (taster nije pritisnut)  (D.1.1) (8).
- Stavite filter bez kafe (F1) u držač filtera (F) (9). Gurnite držač filtera na njegovo mesto (E) i okrećite ga udesno dok se ne zaustavi (10). Stavite posudu ispod držača filtera (11).
- Kada se svetlosni indikator predzagrevanja za espresso kafu (D2.1) uključi, okrenite regulator (D.3) ulevu za pripremu espresso kafe (D.3.2) (12 - 13) - Tečnost će početi da teče za oko deset sekundi.
- Sačekajte da iskapa otprilike 300 ml vode (prema potrebi promenite posudu) (14), a zatim okrenite regulator u položaj O (D.3.1) da zaustavite postupak pripreme (15).
- **VAŽNO!** / Posle 25 minuta nekorišćenja, aparat će automatski da se isključi kao bezbednosna mera.

2. ISPIRANJE SISTEMA ZA PARU

Izvadite rezervoar za vodu i napunite ga. Nivo vode ne sme da premaši oznaku za maksimalan nivo "MAX" na rezervoaru, a u rezervoaru mora da bude najmanje 300 ml vode (= ekvivalentno dvema velikim šoljicama). Zatim vratite rezervoar za vodu u aparat vodeći računa da poklopac bude zatvoren.

Taster za izbor (D.1) potrebno je postaviti u položaj za paru (taster je pritisnut)  (D.1.2) (16). Stavite mlaznicu u posudu napunjenu vodom (G.1) (17).

Kada se svetlosni indikator predzagrevanja za paru (D2.2) uključi (18), okrenite regulator (D.3) udesno za funkciju pare (D.3.3) (19).

Sačekajte 20 sekundi da se voda zagreje (20), a zatim okrenite regulator u položaj O (D.3.1) da zaustavite paru (21). Vratite taster za izbor (D.1) u položaj za espresso kafu (D.1.1) (26).

PRIPREMA ESPRESSO KAFE



VAŽNO!



Ako funkciju za espresso kafu koristite prvi put, aparat je potrebno očistiti na način opisan u odeljku "PRVA UPOTREBA".



VAŽNO! Radi sprečavanja prskanja vruće vode, pre pripreme kafe proverite da li je držač filtera pritegnut do kraja. Nemojte da uklanjate držač filtera dok voda teče, jer je aparat još pod pritiskom.

Sa mlevenom kafom

Vrsta kafe koju izaberete odrediće jačinu i ukus espresso kafe. Sitnije mlevena kafa daće intenzivniji ukus espresso kafi.

- Rezervoar za vodu napunite mlakom vodom i vratite u aparat vodeći računa da ga propisno stavite na njegovo mesto.
- Priključite aparat na strujno napajanje.
- Za najbolji rezultat preporučujemo da prethodno zagrejete dodatke (držač filtera, filter i šoljice) prema gore navedenim koracima, bez dodavanja kafe.
- Uključite aparat pritiskom na taster za uključivanje/isključivanje On/Off.
- Uključiće se svetlosni indikator "On".
- Stavite mlevenu kafu u filter za 1 šoljicu uz pomoć merne kašike (**K**) (1 kašika = 1 mera = 1 espresso kafa) (**22 - 23**), a zatim je kružnim pokretima potisnite potiskivačem (**K**) (**24**). Potisnuta kafa ne sme da premaši oznaku maksimalnog nivoa MAX (**25**).
- Kafu dobro potisnite da dobijete najbolji rezultat.
- Očistite višak kafe oko držača filtera.
- Uverite se da je taster za izbor postavljen u položaj za espresso kafu  (**taster nije pritisnut**) (**26**).
- Gurnite držač filtera na njegovo mesto, a zatim ga okrećite udesno dok se ne zaustavi (**27**).
- Regulator postavljen za funkciju O ukazuje da je postupak predzagrevanja u toku. Posle završetka postupka predzagrevanja uključuje se svetlosni indikator za espresso kafu (**28**).
- Stavite šoljicu ispod držača filtera i okrenite regulator ulevo u položaj za espresso kafu i kafa će početi da teče (**29 - 30**).
- Kada se šoljica napuni, regulator okrenite u položaj O da zaustavite protok kafe (**31**).
- Uklonite šoljicu/e.
- Otpustite držač filtera okretanjem ulevo (**32**) i uklonite ga sa aparata. Nemojte da dodirujete filter jer će biti vruć.
- Za pražnjenje kafe okrenite držač filtera prema dole dok držite filter sa krilcem, tako da ispada samo kafa (**33**).
- Filter i držač filtera operite pod vodom iz slavine da uklonite ostatak kafe (**34**).
- Za 2 espresso kafe uzmite filter za 2 šoljice (**F.2**) i dodajte 2 mere mlevene kafe.
-  Za zamenu filtera u držaču filtera uverite se da je filter postavljen urezom okrenutim prema polugi ručke.
- VAŽNO! / Protok kafe zaustavlja se ručno. Ne udaljavajte se od aparata tokom korišćenja.

FUNKCIJA PARE

Para će da zapeni kafu (na primer, kada pravite cappuccino).

- Priključite aparat na strujno napajanje.
- Izvadite rezervoar za vodu i napunite ga. Nivo vode ne sme da premaši oznaku za maksimalan nivo "MAX" na rezervoaru, a u rezervoaru mora da bude najmanje 300 ml vode. Zatim vratite rezervoar za vodu u aparat vodeći računa da poklopac bude zatvoren.
- Pritisnite taster za uključivanje "On". Uključiće se svetlosni indikator.
- Za aktivaciju funkcije pare **pritisnite taster za izbor (taster je pritisnut)** (**35**) .
- Regulator postavljen za funkciju O ukazuje da je postupak predzagrevanja u toku. Posle završetka postupka predzagrevanja uključuje se svetlosni indikator za paru (**36**).
- Stavite praznu posudu ili šoljicu ispod mlaznice (**37**).
- Otvorite sistem mlaznice okretanjem regulatora udesno za funkciju pripreme pare da voda poteče kroz sistem pre stvaranja pare. (**D.3.3**) (**38**).

- Okrenite regulator na program O (39).
- Za pravljenje kapučina napunite rezervoar sa oko 60 do 100 ml mleka. Za najbolje rezultate koristite usku i relativno malu posudu koja može da se stavi ispod mlaznice za paru (G) (40). Za najbolje rezultate mleko i posuda trebaju da budu veoma hladni.
- Stavite mlaznicu u posudu sa mlekom i okrenite regulator udesno u položaj za paru.
- Za najbolje rezultate penite mleko u blizini dna posude oko 10 sekundi vodeći računa da ne dodirujete dno. Zatim malo nagnite posudu i pomerajte mlaznicu prema gore dok ne bude skoro na površini mleka. Pobrinite se da mlaznicu ne izvadite iz mleka. Za finu penu pomerajte posudu kružnim pokretima.
- Za najbolju penu preporučujemo da koristite pasterizovano ili UHT mleko i da izbegavate da koristite nepasterizovano ili obrano mleko.
- Kada napravite najbolju penu, okrenite regulator u položaj O (41)
- Radi izbegavanja predzagrevanja mleka, paru nemojte da koristite duže od 45 sekundi (za 100 ml mleka).
- Možete da počnete sa pravljenjem espresso kafe prema gore opisanim koracima.
- Radi izbegavanja sušenja mleka u mlaznici, mlaznicu očistite posle svake upotrebe. Za to sledite korake za penjenje mleka, samo umesto 100 ml mleka stavite 60 ml vode. Radi izbegavanja opekotina, izvadite mlaznicu iz pene (G.1) i operite je u čistoj vodi (42). Mlaznicu za paru očistite vlažnom krpom (G) (43).
- Uklonite posudu za kapanje, ispraznite je i očistite čistom vodom (44 - 45).
- Za ručno čišćenje pogledajte sledeći odeljak.

DOBRO JE ZNATI – POSTUPAK POSLE UPOTREBE PARE

Ako posle upotrebe funkcije pare želite da napravite espresso kafu, vaš aparat za kafu treba da se ohladi.

Sledite korake u nastavku:



Stavite dugme za izbor u položaj za espresso kafu (dugme nije pritisnuto).

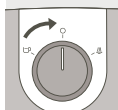

Uverite se da je dugme u položaju O.



Stavite mlaznicu za paru u posudu napunjenu sa 60 ml vode.

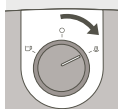

Okrenite dugme udesno: položaj pare za 25 sekundi.

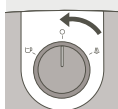

Za zaustavljanje pare, okrenite dugme u položaj O.

Vaš aparat za kafu sada se ohladio i možete da napravite espresso kafu i da uživate u njoj!



VAŽNO! Ako nakon pripreme mlečne pene želite da napravite kafu, regulator bi trebalo da okrenete u položaj za espresso kafu, a zatim da taster za izbor namestite u položaj za espresso kafu . Posle nekoliko sekundi uključiće se indikator kafe. Okrenite regulator na funkciju O i sačekajte da indikator kafe zasvetli. Ako se tokom ovog postupka svetlosni indikator kafe i pare istovremeno uključe, ponovite gore navedene korake.



VAŽNO!
Upozorenje! Radi izbegavanja prskanja mleka, mlaznicu nemojte da vadite iz mleka kada koristite program za paru.



VAŽNO!
Upozorenje! Mlaznica za paru je još vruća! Budite pažljivi da izbegnete opekotine!



VAŽNO! Posle isključivanja funkcije pare, odmah pažljivo očistite mlaznicu na način opisan u odeljku: ČIŠĆENJE I ODRŽAVANJE

ČIŠĆENJE I ODRŽAVANJE

1. Aparat

- Pre svakog čišćenja isključite (**J**) iz strujnog napajanja i sačekajte da se aparat ohladi.
- Spoljnu površinu aparata čistite vlažnim sunđerom kada mislite da je to potrebno. Redovno čistite rezervoar, posudu za kapanje i pripadajuću rešetku, a zatim ih obrišite.
- Redovno ispirajte unutrašnjost rezervoara.
- Kada se u rezervoaru pojavi tanki beli sloj, obavite postupak uklanjanja kamenca iz aparata (pogledajte odeljak o uklanjanju kamenca).
- Nemojte da koristite alkohol ili sredstva za čišćenje na bazi rastvora.
- Posle isključivanja aparata iz strujnog napajanja, redovno čistite glavu držača filtera i dihtung (**E**) vlažnim sunđerom.
- Čišćenje obavljajte samo vlažnom krpom. Nemojte da koristite deterdžent ili abrazivne proizvode.

2. Držač filtera

- Vlažnom krpom redovno čistite kućište držača filtera da uklonite kafu koja se možda nakupila u ovom području.
- **Nemojte da uklanjate zaptivku. Nemojte da uklanjate zavrtnje iz filtera i držača filtera. To sme da obavlja samo ovlašćeni servisni centar.**
- Radi produženja radnog veka dihtunga glave filtera, nemojte da vraćate držač filtera na njegovo mesto ako aparat za kafu nećete koristiti duže vreme.

3. Posuda za kapanje

- Ako je potrebno, očistite posudu za kapanje (**I**) i pripadajuću rešetku (**H**) vodom i malo blagog deterdženta (**44 - 45**). Isperite i osušite.

UKLANJANJE KAMENCA

Redovno uklanjajte kamenac iz aparata na način naveden u odeljcima A i B za funkciju kafe i pare, jer to će pomoći u produženju radnog veka. Učestalost obavljanja postupka uklanjanja kamenca zavisi od tvrdoće vode. Za više informacija obratite se lokalnom vodovodu.

Tokom postupka uklanjanja kamenca nemojte da stavljate aparat na mermernu radnu površinu, jer je sredstvo za uklanjanje kamenca može oštetiti.

■ Ovde ćete pronaći tabelu sa referencama za učestalost obavljanja postupka uklanjanja kamenca prema tvrdoći vode i učestalosti korišćenja aparata:

UČESTALOST OBAVLJANJA POSTUPKA UKLANJANJA KAMENCA			
Prosečan broj kafa u nedelji	Meka voda (<19°th)	Tvrda voda (19 - 30°th)	Veoma tvrda voda (>30°th)
Manje od 7	Jednom godišnje	Svaki 8 meseci	Svaki 6 meseci
7 - 20	Svaka 4 meseca	Svaka 3 meseca	Svaka 2 meseca
Više od 20	Svaka 3 meseca	Svaka 2 meseca	Svaki mesec

U slučaju nedoumice, preporučujemo da postupak uklanjanja kamenca obavljate jednom mesečno.

Popravlak aparata za kafu neće se obavljati u slučaju:

- neobavljanja postupka uklanjanja kamenca,
 - postojanja naslaga kamenca,
 - pranja dodatne opreme u sudomašini,
- jer to ne spada u okvire garancije.

A. Uklanjanje kamenca iz sistema za kafu

- Isključite aparat iz strujnog napajanja.
- Umetnite držač filtera (bez kafe) u aparat i okrećite ga udesno dok se ne zaustavi.
- Ispod držača filtera stavite posudu zapremine veće od ½ litre.
- Proverite da li je palčani točkić postavljen u položaj O.
- Napunite rezervoar mešavinom vode i sirćeta ili limunske/sulfaminske kiseline u odnosu 3:1 (ukupna zapremina mešavine: 500 ml).
- Priključite aparat na strujno napajanje. Uključite aparat pritiskom na taster za uključivanje On.
- Stavite taster za izbor u položaj za espresso kafu. Kada se svetlosni indikator za espresso kafu uključi, okrenite regulator ulevo i sačekajte da mešavina protekne kroz sistem (¼ zapremine).
- Zaustavite aparat pritiskom na taster za uključivanje/isključivanje On/Off, a taster za izbor ostavite u položaju *Espresso*.
- Sačekajte 5 do 10 minuta, a zatim ponovite postupak još dva puta.
- Uverite se da rezervoar nije potpuno prazan (ako ga uklanjate, pogledajte odeljak: **PRVA UPOTREBA**).

B. Ispiranje



VAŽNO!

Posle postupka uklanjanja kamenca, isperite sistem 2 - 3 puta čistom vodom (bez kafe) na način opisan u odeljku "PRVA UPOTREBA".

Nemojte zaboraviti da isperete mlaznicu. Aparat je sada očišćen od kamenca i ponovo spreman za upotrebu.

GARANCIJA

Aparat je pod garancijom. Međutim, u slučaju grešaka u priključku, pogrešnog rukovanja ili korišćenja aparata u svrhe drugačije od navedenih u uputstvima, garancija neće važiti.

Ovaj aparat je pod garancijom za upotrebu u domaćinstvu. Svaka druga vrsta upotrebe poništiće garanciju.

Garancija neće pokrivati popravke aparata nastale usled neobavljanja postupka uklanjanja kamenca. Za probleme posle prodaje ili zamenske delove obratite se prodavcu ili ovlašćenom servisnom centru.

OTKLANJANJE SMETNJI

PROBLEMI	MOGUĆI UZROCI	REŠENJA
Kafa je veoma vlažna.	Niste koristili dovoljno kafe.	Dodajte više kafe.
Espresso kafa teče previše sporo.	Kafa je samlevena previše sitno, krupno ili brašnasto.	Izaberite podešavanje za malo krupnije mlevenje kafe.
	Držač filtera je zaprljan.	Očistite držač filtera prema uputstvima u odeljku: ČIŠĆENJE I ODRŽAVANJE - B. Držač filtera. Očistite i filter za kafu.
	Glava držača filtera je začepljena.	Kada se aparat ohladi, očistite rešetku kroz koju protiče voda vlažnim sunđerom.
	U aparatu ima vodenog kamenca.	Očistite aparat od vodenog kamenca prema priloženim korisničkim uputstvima.
	Ima previše kafe.	Prilikom punjenja filtera pridržavajte se ograničenja za maksimalnu količinu.
Posle pripreme espresso kafe, iz držača filtera kontinuirano teče voda.	U aparatu ima vodenog kamenca jer je voda delimično tvrda.	Odmah očistite aparat od vodenog kamenca prema priloženim korisničkim uputstvima.
	Crveni čep nije uklonjen.	Uklonite crveni čep.
Posle pripreme espresso kafe, iz držača filtera kontinuirano teče voda.	U aparatu ima vodenog kamenca jer je voda delimično tvrda.	Odmah očistite aparat od vodenog kamenca prema priloženim korisničkim uputstvima.

PROBLEMI	MOGUĆI UZROCI	REŠENJA
U šoljici ima taloga kafe.	Držač filtera je začepljen.	Očistite držač filtera vrućom vodom.
	Kafa je previše sitno samlevana.	Koristite podešavanje za malo krupnije mlevenje kafe.
	Dihtung na glavi držača filtera je začepljen.	Očistite držač filtera i dihtung vlažnim sunđerom.
Espresso kafa nije penušava.	Mlevena kafa je previše stara.	Koristite sveže mlevenu kafu.
	Mlevena kafa nije pogodna za pravljenje espresso kafe.	Koristite sitnije mlevenu kafu.
	U držaču filtera ima premalo kafe.	Dodajte više kafe.
Rezervoar za vodu curi kada se pomeri.	Ventil na dnu rezervoara je zaprljan ili neispravan.	Operite rezervoar za vodu i prstima rukujte ventilom, koji se nalazi ispod rezervoara.
	Ventil je blokiran naslagama vodenog kamenca.	Očistite aparat od vodenog kamenca prema priloženim korisničkim uputstvima.
Voda curi ispod aparata.	U aparatu postoji mesto propuštanja.	Proverite da li je rezervoar propisno postavljen. Ako problem i dalje postoji, nemojte da koristite aparat i obratite se ovlašćenom servisnom centru.
Pumpa stvara neuobičajenu buku.	U rezervoaru za vodu nema vode.	Napunite rezervoar za vodu i ponovo pokrenite pumpu (pogledajte odeljak: PRVA UPOTREBA). Izbegavajte potpuno pražnjenje rezervoara.
Espresso kafa curi sa bočnih strana držača filtera.	Držač filtera nije ispravno postavljen.	Postavite držač filtera u propisan položaj i blokirajte ga (okrećite ga sleva udesno dok se ne zaustavi).
		Uklonite višak kafe koja sprečava potpunu blokadu držača filtera.
	Ivica držača filtera je začepljena kafom.	Uklonite višak kafe i očistite rešetku kroz koju protiče voda vlažnim sunđerom.
Ukus espresso kafe je loš.	Ciklus ispiranja posle postupka uklanjanja kamenca nije propisno obavljen.	Ispirite aparat prema korisničkim uputstvima i proverite kvalitet kafe.

PROBLEMI	MOGUĆI UZROCI	REŠENJA
Aparat ne radi.	Pumpa ne može da radi zbog nedostatka vode.	Napunite rezervoar za vodu i ponovo pokrenite pumpu (pogledajte odeljak: PRVA UPOTREBA). Izbegavajte potpuno pražnjenje rezervoara.
	Demontažni rezervoar za vodu je neispravno postavljen.	Ispravno postavite rezervoar za vodu.
	Aparat nije priključen.	Proverite da li je aparat uključen.
Mlaznica ne radi ili stvara malo pene.	Mlaznica za paru nije propisno postavljena. Mleko je previše vruće.	Proverite da li su dodaci propisno postavljeni na aparat: uklonite ih, a zatim ponovo postavite na zglobni krak čvrstim pokretom prema gore.
	Mleko je previše vruće.	Koristite sveže, pasterizovano ili UHT mleko koje je nedavno otvoreno.

Ako uzrok kvara nije moguće odrediti, obratite se ovlašćenom prodavcu. Nemojte nikada rastavljati aparat! (Garancija neće važiti u slučaju rastavljanja aparata).

KRAJ RADNOG VEKA ELEKTRIČNOG ILI ELEKTRONSKOG PROIZVODA



Pomozite u zaštiti životne sredine!

- ① Vaš proizvod sadrži mnogobrojne materijale koji mogu da se obnove ili recikliraju.
- ➔ Odnosite ga u centar za sakupljanje otpada ili u ovlašćeni servisni centar radi obrade.

OPIS

- | | |
|--------------------------------------|---------------------------------------|
| A Odstranljiva posoda za vodo | F2 Filter za 2 skodelici |
| B Pladenj držala skodelic | G Parna šoba |
| C Gumb za vklop/izklop | G1 Penilna šoba |
| D Nadzorna plošča | H Rešetka pladnja za kapljanje |
| E Glava držala filtra | I Pladenj za kapljanje |
| F Glava filtra | J Električni kabel |
| F1 Filter za 1 skodelico | K Žlica/tlačilka |

OPIS

- | | |
|--|--|
| D.1 Izbirni gumb | D.2.2 Indikatorska luč za predgrevanje pare |
| D.1.1 Izberi espresso | |
| D.1.2 Izberi paro | D.3 Nastavitveni gumb |
| D.2 Indikatorska luč »On« (Vkllop) | D.3.1 Položaj O: predgrevanje |
| D.2.1 Indikatorska luč za predgrevanje espressa | D.3.2 Priprava espressa |
| | D.3.3 Priprava pare |

TEHNIČNE SPECIFIKACIJE

- Črpalka: 15 bar
- Ročni zagon/zaustavitev
- Dodatki: Filtri za 1 in 2 skodelici, merilna žlička/tlačilnik
- Parna funkcija
- Izbirni gumb: espresso ali para
- Odstranljiva posoda (kapaciteta 1,2 l)
- Moč: 960–1140 W
- Napetost: 220–240 V
- Varnostne funkcije: 2 termostata in varovalka
- Mere: 297 x 201 x 290 mm
- Samodejna zaustavitev po 25 minutah



POMEMBNO!

Delovna napetost: ta aparat je zasnovan za delovanje le pri izmeničnem toku 230 V.
 Vrsta uporabe: ta aparat je zasnovan LE ZA GOSPODINJSKO UPORABO

UPORABNI NAMIGI

Priporočena je uporaba sveže pražene kave. Za nasvet se obrnite na pražarno. Svežina kave traja le nekaj tednov po praženju. Dobra embalaža lahko izboljša in podaljša trajanje arome kave. Če niste prepričani o kakovosti embalaže, izberite nedavno praženo kavo. Kava mora biti vedno zmleta tik pred pripravo.

Kakšno kavo je treba izbrati?

■ Za aromatično kavo

Izberite čiste kave Arabica ali mešanice, ki vsebujejo večinoma kavo Arabica.

Izbrane vrste pražene kave iz trajnostne pridelave so boljše, saj k okusu prispevata boljša intenzivnost in nežna aroma. Za raznolikost arom poskusite sortno čiste izvorne kave.

■ Za intenziven kavni okus

Izberite kavne mešanice Robusta, ki niso izrecno 100-odstotne kave Arabica, ali temno pražene kave ali specifične temno pražene vrste kave z aromo.

■ Mleto kavo hranite v hladilniku, saj boste tako dlje ohranili aromo.

■ Držala filtra ne napolnite do vrha, uporabite merilno žličko (1 žlička za 50-ml skodelico, 2 žlički za 2 × 50-ml skodelico). Okrog držala filtra očistite morebitno odvečno kavo.

■ Če aparata niste uporabljali več kot 5 dni, izpraznite in izperite posodo za vodo.

■ Vedno se prepričajte, da je aparat izklopljen, preden odstranite posodo zaradi polnjenja ali praznjenja.

■ Vedno se prepričajte, da je aparat na ravni in stabilni površini.

PRED PRVO UPORABO ALI ČE NAPRAVA NI BILA DALJ ČASA UPORABLJANA



POMEMBNO! na aparat ne odlagajte grelnih elementov



POMEMBNO! Odstranite rdeči zaščitni pokrov pod posodo za vodo.



POMEMBNO! varnostna navodila so del aparata.
Skrbno jih preberite pred uporabo novega aparata.

PRED PRVO UPORABO IZPERITE SISTEME

1. IZPIRANJE SISTEMA ZA ESPRESSO

Če želite zagotoviti, da vaša prva skodelica kave ponudi odličen okus, vam toplo priporočamo, da napravo za espresso izperete z vročo vodo, kot je navedeno v nadaljevanju.

Prepričajte se, da ste odstranili rdeči zaščitni pokrov, ki je pod posodo za vodo (1).

- Odstranite posodo za vodo (A) in jo napolnite. Gladina vode ne sme preseči oznake »MAX« na posodi in mora vsebovati vsaj 300 ml (= enakovredno 2 velikima skodelicama (2–3)). Nato znova namestite posodo za vodo in se prepričajte, da je pokrov zaprt. (4).
- Napravo priključite na električno omrežje. (5).
- Pritisnite gumb za vklop (C)(6). Na nadzorni plošči (D) se vklopi indikatorna luč »On« (Vklop (D2) (7)).
- Izbirni gumb (D.1) mora biti nastavljen **na položaj za espresso – (gumb ni pritisnjen)**  (D.1.1) (8).
- Filter brez kave (F1) postavite v držalo filtra (F) (9). Držalo filtra vstavite v položaj (E) in ga obračajte v desno, dokler se ne ustavi (10). Pod držalo filtra (11) postavite lovilno posodo.
- Ko se vklopi indikatorna luč (D2.1) za predgrevanje espressa, obračajte **nastavitveni gumb (D.3)** v levo, in sicer do priprave espressa (D.3.2) (12-13) – pretok se začne po približno desetih sekundah.
- Počakajte, da se približno 300 ml vode odceja (po potrebi zamenjajte lovilno posodo) (14), nato pa **nastavitveni gumb** obrnite v položaj O (D.3.1), da ustavite pripravo (15).
- **POMEMBNO**/Po 25 minutah neuporabe se bo aparat samodejno izklopil, kar predstavlja varnostni ukrep.

2. IZPIRANJE PARNEGA SISTEMA

Odstranite posodo za vodo in jo napolnite. Gladina vode ne sme preseči oznake »MAX« na posodi in mora vsebovati vsaj 300 ml (= enakovredno 2 velikima skodelicama). Nato znova namestite posodo za vodo in se prepričajte, da je pokrov zaprt.

Izbirni gumb (D.1) mora biti nastavljen **na položaj za paro (gumb je pritisnjen)**  (D.1.2) (16). Šobo postavite v posodo, napolnjeno z vodo (G.1) (17).

Ko se vklopi indikatorna luč (D2.2) za parno predgrevanje (18), obračajte nastavitveni gumb (D.3) v desno, in sicer do parne funkcije (D.3.3) (19).

Počakajte 20 sekund, da se voda segreje (20), nato pa nastavitveni gumb obrnite v položaj O (D.3.1), da ustavite paro (21). Izbirni gumb (D.1) vrnite v položaj za espresso (D.1.1) (26).

PRIPRAVA ESPRESSA**POMEMBNO!**

Če prvič uporabljate funkcijo za espresso, mora biti aparat očiščen tako, kot je opisano v odstavku »PRED PRVO UPORABO«.





POMEMBNO! Če želite preprečiti pljuske vroče vode, se prepričajte, da je držalo filtra zategnjeno do omejevalnika, preden pripravite kavo. Držala filtra ne odstranjujte med pretakanjem vode, saj je aparat še vedno pod tlakom.

Z mleto kavo

Vrsta kave, ki jo izberete, določa jakost in okus vašega espressa: drobneje ko so zmlata zrna, intenzivnejši je okus espressa.

- Posodo za vodo napolnite z mlačno vodo in jo znova namestite na aparat, pri čemer se prepričajte, da je pravilno postavljena.

- Napravo priključite na električno omrežje.
- Za najboljši rezultat priporočamo predhodno predgrevanje dodatkov (držala filtra, filtra in skodelic), pri čemer upoštevajte zgornje korake, brez dodajanja kave.
- Aparat vklopite tako, da pritisnete gumb za vklop/izklop.
- Vklopi se indikatorska luč »On« (Vklop).
- Dodajte mleto kavo v filter za 1 skodelico, pri čemer uporabite merilno žličko (**K**) (1 žlička = 1 mera = 1 espresso) (**22-23**), nato pa jo potlačite s tlačilnikom s krožnimi gibi (**K**) (**24**). Po tlačenju ne sme mera kave preseči ravni **MAX** (**25**).
- Za najboljšo kakovost učinkovito potlačite kavo.
- Okrog držala filtra očistite morebitno odvečno kavo.
- Prepričajte se, da je izbirni gumb nastavljen na položaj za espresso  (**gumb ni pritisnjen**) (**26**).
- Držalo filtra vstavite v položaj in ga obračajte v desno, dokler se ne ustavi (**27**).
- Nastavitveni gumb, nastavljen na funkcijo O, nakaže, da poteka predgrevanje. Ko je predgrevanje dokončano, se vklopi indikatorska luč za espresso (**28**).
- Skodelico postavite pod držalo filtra in nastavitveni gumb obračajte v levo, v položaj za espresso, in kava bo začela teči (**29-30**).
- Ko je skodelica napolnjena, obrnite nastavitveni gumb v položaj O, da ustavite pretok (**31**).
- Odstranite skodelico(-i).
- Držalo filtra odklenite tako, da ga obrnete v levo (**32**), in ga odstranite z aparata. Filtra se ne dotikajte, saj je vroč.
- Če želite odstraniti kavo, obrnite držalo filtra, medtem ko držite filter z jezičkom, tako da je odstranjena le kava (**33**).
- Filter in držalo filtra izperite pod tekočo vodo, da odstranite ostanke kave (**34**).
- Če želite pripraviti 2 espressa, vzemite filter za 2 skodelici (**F.2**) in dodajte 2 meri mlete kave.
-  Če želite spremeniti filter v držalu filtra, se prepričajte, da je filter postavljen tako, da je reža usmerjena proti vzvodu držala.
- POMEMBNO/Pretok kave ustavite ročno. Med uporabo bodite vedno ob napravi.

PARNA FUNKCIJA

Para speni kavo (npr. pri pripravi kapučinov).

- Napravo priključite na električno omrežje.
- Odstranite posodo za vodo in jo napolnite. Gladina vode ne sme preseči oznake »MAX« na posodi in mora vsebovati vsaj 300 ml. Nato znova namestite posodo za vodo in se prepričajte, da je pokrov zaprt.
- Pritisnite gumb »On« (Vklop) in vklopi se indikatorska luč.
- Pritisnite izbirni gumb, da aktivirate **parno funkcijo (pritisnjen gumb)** (**35**) .
- Nastavitveni gumb, nastavljen na funkcijo O, nakaže, da poteka predgrevanje. Ko je predgrevanje dokončano, se vklopi indikatorska luč za paro (**36**).
- Pod šobo (**37**) postavite prazno lovilno posodo ali skodelico.
- Sistem šob odprite tako, da obračate nastavitveni gumb v desno, do funkcije za pripravo pare, da poženete vodo skozi sistem, preden je sprožena para. (**D.3.3**) (**38**).
- Nastavitveni gumb obrnite, da programirate O (**39**).
- Če želite pripraviti kapučino, napolnite posodo s približno od 60 do 100 ml mleka. Za najboljše rezultate uporabite ozko in relativno majhno posodo, ki jo je mogoče postaviti pod parno šobo (**G**) (**40**). Za najboljše rezultate morata biti mleko in posoda zelo hladna.
- Šobo postavite v posodo z mlekom in nastavitveni gumb obrnite v desno do položaja za paro.

- Za najboljše rezultate penite mleko v bližini dna posode približno 10 sekund, pri čemer pazite, da se ne dotaknete dna. Nato počasi nagnite posodo in premikajte šobo navzgor, dokler ni skoraj na površini mleka. Prepričajte se, da šoba ne izstopi iz mleka. Če želite pridobiti veliko pene, premikajte posodo krožno.
- Za najboljšo peno priporočamo, da uporabite pasterizirano ali homogenizirano (UHT) mleko. Izogibajte se uporabi nepasteriziranega ali posnetega mleka.
- Ko pridobite najboljšo peno, obrnite nastavitveni gumb v položaj O (41)
- Če želite preprečiti pregrevanje mleka, ne uporabljajte parilnika več kot 45 sekund (pri 100 ml mleka).
- Espresso lahko začnete pripravljati tako, da upoštevate korake, ki so podrobneje opisani zgoraj.
- Da preprečite zasušitev mleka v šobi, jo po vsaki uporabi očistite. Če želite to narediti, upoštevajte korake za penjenje mleka, pri čemer 100 ml mleka zamenjajte s 60 ml vode. Da preprečite oparino, odstranite šobo iz pene (G.1) in jo očistite s čisto vodo (42). Parno šobo očistite z vlažno krpo (G) (43).
- Odstranite pladenj za kapljanje, ga izpraznite in očistite s čisto vodo (44–45).
- Za ročno čiščenje si oglejte naslednji razdelek.

DOBRO JE VEDETI – PRAKSA PO UPORABI PARE

Če želite po uporabi funkcije pare pripraviti espresso, morate aparat za pripravo kave ohladiti. Upoštevajte spodnje korake:



Izbirni gumb naj bo v položaju za espresso (gumb ni pritisnjen).

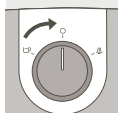

Prepričajte se, da je gumb v položaju O.



Parno šobo potopite v posodo, napolnjeno s 60 ml vode.

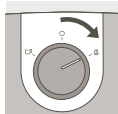

Gumb obrnite na desno v položaj za paro za 25 sekund.

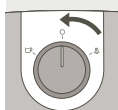

Gumb obrnite v položaj O za ustavitev pare.

Vaš aparat za pripravo kave je sedaj ohlajen in pripravite lahko espresso ter uživajte v njegovem okusu!



POMEMBNO! Če želite narediti kavo, potem ko ste spenili mleko, kolesce zasučite v položaj za espresso, nato pa izbirni gumb prestavite v položaj za espresso . Indikator za kavo ugasne po nekaj sekundah. Kolesce zasučite na funkcijo O in počakajte, da indikator za kavo zasveti. Če sta med tem postopkom sočasno prižgani indikatorski lučki za kavo in paro, ponovite zgornje korake.



POMEMBNO!

Opozorilo! Da preprečite škropljenje mleka, ne dvigajte šobe iz mleka, ko uporabljate način »steam« (para).



POMEMBNO!

Opozorilo! Parna šoba je še vedno vroča! Pazite, da se ne opečete!



POMEMBNO! Po izklopu parne funkcije takoj previdno očistite šobo, kot je določeno v razdelku: ČIŠČENJE IN VZDRŽEVANJE

ČIŠČENJE IN VZDRŽEVANJE

1. Aparat

- Izključite iz vtičnice (**J**) pred vsakim čiščenjem in najprej počakajte, da se aparat ohladi.
- Zunanjo stran aparata očistite z vlažno gobico, ko menite, da je to potrebno. Redno čistite posodo, pladenj za kapljanje in njegovo rešetko, nato pa jih obrišite.
- Redno izpirajte notranjost posode.
- Ko se v posodi nabere tanek bel sloj, odstranite vodni kamen iz aparata (glejte razdelek o odstranjevanju vodnega kamna).
- Ne uporabljajte alkohola ali čistilnih sredstev na osnovi topil.
- Ko aparat izključite iz vtičnice, pravilno očistite glavo držala filtra in tesnilo (**E**) z vlažno gobico.
- Čistite le z vlažno krpo. Ne uporabljajte detergenta ali abrazivnih izdelkov.

2. Držalo filtra

- Z vlažno krpo redno čistite ohišje držala filtra, da odstranite morebitne ostanke kave, ki so se nabrali na tem območju.
- **Ne odstranite tesnila. Ne odstranite vijakov s filtra in z držala filtra. To sme izvesti le pooblaščen servisni center.**
- Če želite podaljšati življenjsko dobo tesnila filtrirne glave, držala filtra ne nameščajte znova, če kavnega aparata dalj časa ne boste uporabljali.

3. Pladenj za kapljanje

- Po potrebi očistite pladenj za kapljanje (**I**) in rešetko (**H**) z vodo in manjšo količino blagega detergenta (**44–45**). Sperite in osušite.

ODSTRANJEVANJE VODNEGA KAMNA

Redno odstranjujte vodni kamen iz aparata, kot je navedeno v razdelkih A in B za kavno in parno funkcijo, saj boste tako podaljšali njegovo življenjsko dobo. Pogostost odstranjevanja vodnega kamna je odvisna od trdote vode. Za več informacij se obrnite na organ za oskrbo z vodo.

Pri odstranjevanju vodnega kamna ne postavljajte aparata na marmornati delovni pult. Sredstvo za odstranjevanje vodnega kamna bi ga lahko poškodovalo.

- Kot pomoč vam je na voljo tabela z referenčnimi vrednostmi za pogostost odstranjevanja vodnega kamna glede na trdoto vode in pogostost uporabe naprave:

POGOSTOST ODSTRANJEVANJA VODNEGA KAMNA

Povprečno št. kav na teden	Mehka voda (< 19°th)	Trda voda (19–30°th)	Zelo trda voda (> 30°th)
Manj kot 7	Enkrat letno	Vsaj 8 mesecev	Vsaj 6 mesecev
7–20	Vsake 4 mesece	Vsake 3 mesece	Vsaka 2 meseca
Več kot 20	Vsake 3 mesece	Vsaka 2 meseca	Vsak mesec

Če ste v dvomih, je priporočeno odstranjevanje vodnega kamna enkrat na mesec.

Kavnega aparata ne bomo popravljali, če:

- ni izvajano odstranjevanje vodnega kamna,
- so v njem obloge vodnega kamna,
- so bili dodatki pomivani v pomivalnem stroju, saj garancija tega ne obsega.

A. Odstranjevanje vodnega kamna iz kavnega sistema

- Iztaknite vtič aparata iz vtičnice.
- Držalo filtra vstavite (brez kave) v aparat in ga obračajte v desno, dokler se ne ustavi.
- Pod držalo filtra postavite lovilno posodo s prostornino, ki je večja od ½ l.
- Prepričajte se, da je nastavitveni gumb nastavljen na položaj O.
- Posodo napolnite z mešanico, ki jo tvorita voda in kis ali citronska/sulfaminska kislina v razmerju 3 : 1 (skupna prostornina mešanice: 500 ml).
- Vtaknite vtič aparata v vtičnico: aparat vklopite tako, da pritisnete gumb za vklop.
- Izbirni gumb postavite v položaj za espresso. Ko se indikatorna luč za espresso vklopi, obrnite nastavitveni gumb v levo in počakajte, da mešanica steče skozi (¼ prostornine).
- Aparat ustavite tako, da pritisnete gumb za vklop/izklop in izbirni gumb pustite nastavljen na položaj *Espresso*.
- Počakajte 5–10 minut in nato še dvakrat ponovite postopek.
- Prepričajte se, da posoda ni popolnoma izpraznjena (če jo odstranjujete, glejte odstavek: **PRED PRVO UPORABO**).

B. Izpiranje**POMEMBNO!**

Po odstranjevanju vodnega kamna izperite 2–3-krat s čisto vodo (brez kave), kot je opisano v odstavku »PRED PRVO UPORABO«.

Ne pozabite izprati šobe. Iz aparata je nato odstranjen vodni kamen in aparat je znova pripravljen na uporabo.

GARANCIJA

Za vaš aparat je veljavna garancija, toda vsakršne napake pri priključitvi na omrežje, napake pri ravnanju z napravo ali pri uporabi naprave za namene, ki niso določeni v navodilih, sprožijo prenehanje veljavnosti garancije.

Za ta aparat velja garancija za gospodinjstvo uporabo. Pri vsakršni drugačni vrsti uporabe je garancija neveljavna.

Popravljanje naprave, do katerih pride zaradi neizvajanja odstranjevanja vodnega kamna, garancija ne obsega. V primeru kakršnih koli poprodajnih težav ali težav z nadomestnimi deli se obrnite na trgovca na drobno ali pooblaščen servisni center.

ODPRAVLJANJE TEŽAV

TEŽAVE	MOŽNI VZROKI	REŠITVE
Kava je zelo redka.	Niste uporabili dovolj kave.	Dodajte več kave.
Espresso teče prepočasi.	Kava je preveč drobno, grobo ali zelo grobo mleta.	Izberite nekoliko bolj grobo mleto kavo.
	Držalo filtra je umazano.	Držalo filtra očistite v skladu z navodili v razdelku: ČIŠČENJE IN VZDRŽEVANJE – B. Držalo filtra. Očistite tudi kavni filter.
	Glava držala filtra je zamašena.	Ko se aparat ohladi, očistite rešetko, skozi katero teče voda, z vlažno gobico.
	V vaši napravi je vodni kamen.	Odstranite vodni kamen iz naprave ob upoštevanju priloženih uporabniških navodil.
	V aparatu je preveč kave.	Pri polnjenju filtra upoštevajte najvišje meje.
Po pripravi espressa teče neprekinjen tok vode iz držala filtra.	V vaši napravi se nabira vodni kamen, ker je voda posebej trda.	Takoj odstranite vodni kamen iz naprave ob upoštevanju priloženih uporabniških navodil.
	Rdeči pokrov ni bil odstranjen.	Odstranite rdeči pokrov.
Po pripravi espressa teče neprekinjen tok vode iz držala filtra.	V vaši napravi se nabira vodni kamen, ker je voda posebej trda.	Takoj odstranite vodni kamen iz naprave ob upoštevanju priloženih uporabniških navodil.
V skodelici so kavne usedline.	Držalo filtra je zamašeno.	Z vročo vodo očistite držalo filtra.
	Predrobno mleta kava.	Uporabite nekoliko bolj grobo mleto kavo.
	Na tesnilu na glavi držala filtra so obloge.	Z vlažno gobico očistite držalo filtra in tesnilo.
Espresso ni penast.	Mleta kavna zrna so prestara.	Uporabite sveže mleto kavo.
	Mleta kava ni primerna za pripravo espressa.	Uporabite drobnejše mleta zrna.
	V držalu filtra je premalo kave.	Dodajte več kave.

TEŽAVE	MOŽNI VZROKI	REŠITVE
Pri premiku posode za vodo izteka voda.	Ventil na dnu posode je umazan ali okvarjen.	Pomijte posodo za vodo in s prsti upravljajte ventil, ki je pod posodo.
	Ventil blokirajo obloge vodnega kamna.	Odstranite vodni kamen iz naprave ob upoštevanju priloženih uporabniških navodil.
Pod aparatom je iztekla voda.	Prihaja do iztekanja v notranjosti.	Prepričajte se, da je posoda pravilno nameščena. Če težava ni odpravljena, aparata ne uporabljajte in se obrnite na pooblaščen servisni center.
Črpalka je nenavadno hrupna.	Ni vode v posodi.	Posodo za vodo napolnite z vodo in znova zaženite črpalko (glejte razdelek: PRED PRVO UPORABO). Preprečite popolno izpraznitev posode.
Espresso izteka ob straneh držala filtra.	Držalo filtra ni pravilno nameščeno.	Postavite držalo filtra v položaj in ga zaklenite (obračajte od leve proti desni, dokler se ne ustavi).
		Odstranite morebitno odvečno kavo, ki preprečuje popolno zaklepanje držala filtra.
	Kava je zamašila rob držala filtra.	Odstranite odvečno kavo in očistite rešetko, skozi katero se pretaka voda, z vlažno gobico.
Okus espressa je slab.	Po odstranjevanju vodnega kamna ni bil pravilno izveden cikel izpiranja.	Aparat izperite v skladu z uporabniškimi navodili in preverite kakovost kave.
Aparat ne deluje.	Črpalka je onemogočena, ker ni vode.	Posodo za vodo napolnite z vodo in znova zaženite črpalko (glejte razdelek: PRED PRVO UPORABO). Preprečite popolno izpraznitev posode.
	Odstranljiva posoda za vodo ni pravilno nameščena.	Pravilno namestite posodo za vodo.
	Vtič aparata ni vtaknjen v vtičnico.	Prepričajte se, da je aparat vklopljen.

TEŽAVE	MOŽNI VZROKI	REŠITVE
Šoba ne deluje ali pa proizvaja malo pare.	Penilna šoba ni pravilno nameščena. Mleko je prevroč.	Prepričajte se, da je dodatek pravilno nameščen na aparat: odstranite ga, nato pa ga znova namestite na zgibno ročico z močnim premikom navzgor.
	Mleko je prevroč.	Uporabljajte sveže, pasterizirano ali homogenizirano (UHT) mleko, ki je bilo pred kratkim odprto.

Če vzroka okvare ni mogoče določiti, se posvetujte s pooblaščenim trgovcem na drobno. Nikoli ne razstavljajte aparata! (Če je aparat razstavljen, garancija preneha veljati.)

KONEC ŽIVLJENJSKE DOBE ELEKTRIČNEGA ALI ELEKTRONSKEGA IZDELKA



Pomagajte varovati okolje!

- ① Vaš izdelek vsebuje številne materiale, ki jih je mogoče obnoviti ali reciklirati.
- ➔ Dostavite jih v zbirni center ali pooblaščen servisni center za obdelavo.

LEÍRÁS

- | | |
|------------------------------|------------------------------------|
| A Kivehető víztartály | F2 2 csésze filter |
| B Csészetartó rács | G Gőzfúvóka |
| C Be/kikapcsoló gomb | G1 Hab fúvóka |
| D Vezérlőpanel | H Csepegtető tálca rács |
| E Filtertartó fej | I Csepegtető tálca |
| F Filter fej | J Hálózati kábel |
| F1 1 csésze filter | K Kávétömörítő/adagolókanál |

LEÍRÁS

- | | |
|---|------------------------------------|
| D.1 Funkcióválasztó gombok | D.3 Forgatógomb |
| D.1.1 Eszpresszó kiválasztása | D.3.1 O állás: előmelegítés |
| D.1.2 Gőz kiválasztása | D.3.2 Eszpresszó készítés |
| D.2 „Be” jelzőlámpa | D.3.3 Gőz készítés |
| D.2.1 Eszpresszó előmelegítés jelzőlámpa | |
| D.2.2 Gőz előmelegítés jelzőlámpa | |

MŰSZAKI ADATOK

- Szivattyú: 15 bar
- Kézi indítás/leállítás
- Tartozékok: 1. és 2. csésze szűrő, kávétmörítő/adagolókanál
- Gőzölés funkció
- Funkcióválasztó gomb: eszpresszó vagy gőz
- Kivehető tartály (1,2 l-es kapacitás)
- Tápellátás: 960–1140 W
- Feszültség: 220 - 240 V~
- Biztonsági funkciók: 2 termosztát és egy biztosíték
- Méretek: 297 x 201 x 290 mm
- Automatikus kikapcsolás 25 perc tétlenség után



FONTOS!

Üzemi feszültség: ez a készülék csak 230 V váltakozó áramról történő üzemeltetésre lett tervezve.

Használat típusa: ez a készülék KIZÁRÓLAG OTTHONI HASZNÁLATRA készült.

HASZNOS TIPPEK

Javasoljuk, hogy frissen pörkölt kávéval használja. Kérjen tanácsot a kávépörkölőtől. A kávé frissessége csak pár hétig marad meg a pörkölés után. A jó csomagolás fokozhatja és hosszabb ideig megtarthatja a kávé ízét. Ha nem biztos a kávé csomagolásában, akkor válasszon frissen pörkölt kávé.

A kávé mindenkor a főzés előtt kell ledarálni.

Milyen kávéat válasszon?

■ Aromás kávé

Tisztán arabica kávéat válasszon, vagy olyat amely többnyire arabica kávéat tartalmaz.

A kézműves pörkölésű kávék azért kedveltek, mert komplexebb és finomabb az ízük. A változatos ízekért tisztán eredeti kávékat használjon.

■ Erős kávé

Válasszon robustával kevert kávékat – nem 100%-ig arabicát – vagy olasz pörkölésű kávéat, vagy speciálisan olaszos ízesítésű kávéat.

■ Tartsa a darált kávéat hűtőszekrényben, mivel így hosszabb ideig megmarad az íze.

■ Ne töltse fel a szűrőtartót a peremig; használjon mérőkanalat (1 kanál 50 ml-es csészéhez, 2 kanál 2 x 50 ml-es csészéhez). A felesleges kávéat törölje le a szűrőtartóról.

■ Ha a készüléket több, mint 5 napja nem használta, akkor ürítse és öblítse ki a víztartályt.

■ Mindig ellenőrizze, hogy a készülék ki van-e kapcsolva, mielőtt a feltöltéshez vagy kiürítéshez kiveszi a víztartályt.

■ A készüléket mindig sima és stabil felületre állítsa.

ELSŐ HASZNÁLAT VAGY HOSSZABB HASZNÁLATMENTES IDŐSZAK UTÁNI ELSŐ HASZNÁLAT



FONTOS! Ne helyezzen fűtőelemeket a készülékre.



FONTOS! Távolítsa el a piros védősapkát a víztartály alól.



FONTOS! A biztonsági utasítások a készülék részét képezik. Kérjük, alaposan olvassa el őket a készülék használata előtt.

A RENDSZER ÁTÖBLÍTÉSE AZ ELSŐ HASZNÁLAT ELŐTT

1. AZ ESZPRESSZÓ RENDSZER ÁTÖBLÍTÉSE

Ahhoz, hogy az első csésze kávé finom legyen, határozottan javasoljuk, hogy öblítse át az eszpresszó gépet forró vízzel a lent leírtaknak megfelelően:

Ellenőrizze, hogy kivette-e a piros védősapkát a víztartály (1) alól.

– Vegye ki a víztartályt **(A)**, és töltse fel. A vízszint ne lépje túl a víztartály „MAX.” jelölését, és legalább 300 ml víz legyen benne (= 2 nagy csészének felel meg) **(2-3)**. Majd helyezze vissza a víztartályt, és ellenőrizze, hogy a fedelet lezárta-e. **(4)**.

– Csatlakoztassa a gép kábelét az elektromos hálózathoz. **(5)**.

– Nyomja meg a bekapcsoló gombot **(C)(6)**. A vezérlőpanelen **(D)** bekapcsol az „On” jelzőlámpa **(D2) (7)**.

– A funkcióválasztó gombot **(D.1)** eszpresszó állásba kell állítani – (még nincs megnyomva a gomb)  **(D.1.1) (8)**.

- Helyezze be az egyik szűrőt kávé nélkül **(F1)** a szűrőtartóba **(F) (9)**. Helyezze a szűrőtartót a helyére **(E)**, és fordítsa el jobbra, ütközésig **(10)**. Tegyen egy gyűjtőedényt a szűrőtartó alá **(11)**.
- Ha az eszpresszó előmelegítés jelzőlámpa világítani kezd **(D2.1)**, akkor fordítsa el a **forogógombot (D.3)** balra eszpresszó készítéséhez **(D.3.2) (12-13)** – körülbelül 10 másodpercen belül elindul a vízfolyás.
- Folyasson ki körülbelül 300 ml vizet (szükség esetén cserélje ki a gyűjtőedényt) **(14)**, majd fordítsa el a **forogógombot** O állásba **(D.3.1)** a kávéfőzés leállításához **(15)**.
- **FONTOS**/25 perc téltlenség után a készülék automatikusan kikapcsol biztonsági intézkedésként.

2. A GŐZŐLŐ RENDSZER ÁTÖBLÍTÉSE

Vegye ki a víztartályt, és töltsse fel. A vízszint ne lépje túl a víztartály „MAX.” jelölését, és legalább 300 ml víz legyen benne (= 2 nagy csészének felel meg). Majd helyezze vissza a víztartályt, és ellenőrizze, hogy a fedelet lezárta-e.

A funkcióválasztó gombot **(D.1) gőz állásba kell állítani – (a gomb meg van nyomva)  (D.1.2) (16).**

Helyezze a fúvókát a vízzel teli tartályba **(G.1) (17)**.

Ha a gőz előmelegítő jelzőlámpa világítani kezd **(D2.2) (18)**, akkor fordítsa el a forogógombot **(D.3)** jobbra a gőz funkcióhoz **(D.3.3) (19)**.

Hagyja, hogy a víz 20 másodpercig melegedjen **(20)**, majd fordítsa el a forogógombot O állásba **(D.3.1)** a gőz leállításához **(21)**. Állítsa vissza a forogógombot **(D.1)** eszpresszó állásba **(D.1.1) (26)**.

ESZPRESSZÓ FŐZÉSE



FONTOS!

Ha az eszpresszó funkciót először használja, akkor a készüléket az „ELSO HASZNÁLAT” fejezetben leírt módon meg kell tisztítani.





FONTOS! A forró víz kifröccsenésének megelőzése érdekében ellenőrizze, hogy a szűrőtartót elfordította-e ütközésig, mielőtt kávé főzne. Ne vegye ki a szűrőtartót, mielőtt a víz folyik, mivel a készülék még nyomás alatt van.

Örölt kávéval

A kiválasztott típusú kávé határozza meg az eszpresszó erősségét és ízét: minél finomabbra darálja a kávé, annál intenzívebb az eszpresszó.

- Töltsse fel a víztartályt langyos vízzel, és helyezze vissza a készülékbe.
- Csatlakoztassa a gép kábelét az elektromos hálózathoz.
- A legjobb eredmény elérése érdekében javasoljuk, hogy előtte melegítse fel a tartozékokat (szűrőtartó, szűrő és csészék) a fent leírt lépések szerint, és ne tegyen be kávé.
- Kapcsolja be a készüléket az ON/OFF gomb megnyomásával.
- Az „On” (be) jelzőlámpa kigyullad.
- A mérőkanál **(K)** használatával (1 kanál = 1 mérés = 1 eszpresszó) **(22-23)** helyezze be az örölt kávé az 1 csészés szűrőbe, majd a kanál kávé tömörítő végével körkörös mozdulattal döngölje le egy kicsit **(K) (24)**. Amikor ledöngölte, a kávé mércének nem szabad meghaladni a MAX. szintet **(25)**.
- A legjobb minőség elérése érdekében hatékonyan döngölje le a kávé.

- A felesleges kávé törölje le a szűrőtartóról.
- Ellenőrizze, hogy a funkcióválasztó gomb eszpresszó állásban van-e  (még nincs megnyomva a gomb) (26).
- Helyezze a szűrőtartót a helyére, majd ütközésig fordítsa el jobbra (27).
- Állítsa a forgatógombot O állásba, amely azt jelzi, hogy az előmelegítés folyamatban van. Amikor az előmelegítés befejeződött, az eszpresszó jelzőlámpa bekapcsol (28).
- Helyezze a csészét a szűrőtartó alá, és fordítsa el a forgatógombot balra, eszpresszó állásba, és a kávé elkezd kifolyni (29-30).
- Amikor a csésze megtelik, fordítsa el a forgatógombot O állásba, és a kávé nem folyik tovább (31).
- Vegye el a csészé(ke)t.
- Oldja ki a szűrőtartót (32), ehhez fordítsa balra, és vegye ki a készülékből. Ne érjen a szűrőhöz, mivel az forró.
- A kávé kiürítéséhez fordítsa lefelé a szűrőtartót, közben tartsa a szűrőt a karimával, hogy csak a kávé essen ki (33).
- Öblítse ki a szűrőt és a szűrőtartót folyó víz alatt, hogy a maradék kávé is eltávolítsa (34).
- 2 eszpresszó készítéséhez válassza a 2 csészsés szűrőt (F.2), és tegyen bele 2 mérőkanányi őrölt kávé.
-  A szűrő kicseréléséhez a szűrőtartóban ellenőrizze, hogy a szűrő úgy van behelyezve, hogy a nyílása a fogantyú karja felé néz.
- FONTOS/A kávé folyása automatikusan leáll. Ne mozgassa a gépet, amikor használatban van.

GŐZÖLÉS FUNKCIÓ

A gőz felhabosítja a kávé (például amikor cappuccinot készít).

- Csatlakoztassa a gép kábelét az elektromos hálózathoz.
- Vegye ki a víztartályt, és töltsen fel. A vízszint ne lépje túl a víztartály „MAX.” jelölését, és legalább 300 ml víz legyen benne. Majd helyezze vissza a víztartályt, és ellenőrizze, hogy a fedelet lezárta-e.
- Nyomja meg az „On” (be) gombot; a jelzőlámpa bekapcsol.
- Nyomja meg a funkcióválasztó gombot a **gőz funkció aktiválásához (gomb megnyomva) (35)** .
- Állítsa a forgatógombot O állásba, amely azt jelzi, hogy az előmelegítés folyamatban van. Amikor az előmelegítés befejeződött, a gőz jelzőlámpa bekapcsol (36).
- Helyezzen egy üres gyűjtőedényt vagy csészét a fúvóka alá (37).
- Nyissa ki a fúvóka rendszert, ehhez fordítsa el a forgatógombot jobbra a gőz készítés funkcióhoz, hogy a víz átmenjen a rendszeren a gőzfűtés megkezdése előtt. (D.3.3) (38).
- Fordítsa el a forgatógombot a O programhoz (39).
- Cappuccino készítéséhez töltsön meg egy csészét vagy mérőpoharat körülbelül 60-100 ml tejjel. A legjobb eredmény elérése érdekében használjon keskeny és kis edényt, amely a gőzfúvóka alá helyezhető (G) (40). A legjobb eredmény elérése érdekében a tej és az edény legyen nagyon hideg.
- Helyezze a fúvókát a tejes edénybe, és fordítsa el a forgatógombot jobbra gőz állásba.
- A legjobb eredmény elérése érdekében az edény aljához közel habosítsa a tejet 10 másodpercig, ügyeljen arra, hogy ne érjen az aljához. Majd lassan döntse meg az edényt, és mozgassa a fúvókát felfelé, amíg majdnem a tej felületénél van. Gondoskodjon arról, hogy a fúvóka ne jöjjön ki a tejből. A finom hab elérése érdekében az edényt körkörös mozdulatokkal mozgassa.
- A legjobb hab elérése érdekében javasoljuk, hogy pasztőrözött vagy UHT tejet használjon, és ne használjon nem pasztőrözött vagy félszíros tejet.
- Amikor elérte az Ön számára ideális tejhab-állapotot, akkor fordítsa el a forgatógombot O állásba (41)
- A tej túlmelegedésének megelőzése érdekében ne használja a gőzfúvókát 45 másodpercnél tovább (100 ml tejhez).
- Az eszpresszó elkészítését a fenti lépések betartásával lehet elkezdni.

- Ahhoz, hogy a tej ne száradjon bele a fűvóka belsejébe, kérjük, minden használat után tisztítsa meg. Ehhez kövesse a tej habosításának lépéseit, a 100 ml tej helyett azonban használjon 60 ml vizet. Ahhoz, hogy ne égesse meg magát, vegye ki a fűvókát a habból **(G.1)**, és mosogassa el tiszta vízzel **(42)**. A fűvókát egy nedves ruhával tisztítsa meg **(G) (43)**.
- Vegye ki a csepegtető tálcát, ürítse ki, és tisztítsa meg tiszta vízzel **(44-45)**.
- A kézi tisztítást nézze meg a következő fejezetben.

JÓ TUDNI – A GŐZ HASZNÁLATÁNAK GYAKORLÁSA

Ha a gőzfunkció használata után eszpresszót szeretne készíteni, akkor le kell hűteni a kávéfőzőt. Kövesszel a lenti lépéseket:



A kiválasztó gomb eszpresszó pozícióban (a gombot nem nyomta meg).

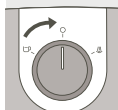

Ellenőrizze, hogy a gomb O állásban van-e.



Merítse a gőzfűvókát 60 ml vízzel feltöltött tartályba.

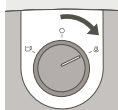

Fordítsa el a gombot jobbra: gőz pozíció 25 másodpercig.

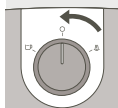

Fordítsa el a gombot O állásba a gőz leállításához.

A kávéfőző most lehűlt, elkészítheti és élvezheti az eszpresszót!



FONTOS! Ha a tej habosítása után szeretne kávé főzni, akkor fordítsa el a forgatógombot eszpresszó állásba, majd állítsa a kiválasztó gombot eszpresszó állásba . Pár másodperc múlva a kávé jelzőlámpa kikapcsol. Fordítsa el a forgatógombot O állásba, és várjon, amíg a kávé jelzőlámpa világítani nem kezd. Ha ezen működés közben a kávé és gőz jelzőlámpa egyszerre világít, akkor ismétlje meg a fenti lépéseket.



FONTOS!

Figyelem! Ahhoz, hogy a tej ne fröccsenjen ki, ne emelje ki a fűvókát a tejből, amikor a „gőzölés” módot használja.



FONTOS!

Figyelem! A gőzfűvóka még forró! Legyen óvatos, ne égesse meg magát!



FONTOS! A gőz funkció kikapcsolása után azonnal és óvatosan tisztítsa meg a fűvókát a következő fejezetben leírtak szerint: **TISZTÍTÁS ÉS KARBANTARTÁS**

TISZTÍTÁS ÉS KARBANTARTÁS

1. A készülék

- Minden tisztítás előtt húzza ki a készüléket **(J)**, és először hagyja lehűlni.
- Tisztítsa meg a készülék külsejét egy nedves szivaccsal, amikor ennek szükségét érzi. Rendszeresen tisztítsa meg a cseppgyűjtő tálcat, és a rácsát, majd törölje le őket.
- Rendszeresen öblítse ki a tartály belsejét.
- Amikor finom fehér réteg jelenik meg a tartályban, akkor vízkömentesítse a készüléket (nézze meg a vízkömentesítés fejezetben).
- Ne használjon alkoholt vagy oldószer alapú tisztítószereket.
- Miután kihúzta a készüléket, rendszeresen tisztítsa meg a szűrőtartó fejet és a tömítőgyűrűt **(E)** egy nedves szivaccsal.
- Csak nedves ruhával tisztítsa meg. Ne használjon tisztítószert vagy súrolószert.

2. A szűrőtartó

- Egy nedves ruhával rendszeresen tisztítsa meg a szűrőtartó burkolatát, hogy letakarítsa a maradék kávé, amely összegyűlhetett ezen a területen.
- **Ne vegye le a tömítőgyűrűt. Ne vegye le a csavarokat a szűrőről és a szűrőtartóról. Ezt jóváhagyott szervizközpontnak kell elvégeznie.**
- A szűrőfej tömítőgyűrű élettartamának meghosszabbítása érdekében ne tegye vissza a szűrőtartót, ha a kávéfőzőt hosszabb ideig nem használja.

3. A cseppgyűjtő tálca

- Szükség esetén tisztítsa meg a cseppgyűjtő tálcat **(I)** és a rácsát **(H)** vízzel és kímélő mosogatószerrel **(44-45)**. Öblítse le, és szárítsa meg.

VÍZKÖMENTESÍTÉS

Rendszeresen vízkömentesítse a készüléket, ahogy az az A és B kávé és gőz funkció fejezetben le van írva, mivel ez megnöveli az élettartamát. A vízkömentesítés gyakorisága a használt víz keménységétől függ. További információért forduljon a helyi vízszolgáltatóhoz.

A vízkömentesítés alatt ne helyezze a készüléket márvány munkasztalra. A vízkömentesítő szer megrongálhatja azt.

- Segítségként melléktünk egy táblázatot a vízkömentesítés rendszerességéről referenciaként a víz keménységétől és a gép használatától függően:

VÍZKÖMENTESÍTÉS RENDSZERESSÉGE

Átlagos heti kávémenyiség	Lágy víz (<19°th)	Kemény víz (19-30°th)	Nagyon kemény víz (>30°th)
7-Nél kevesebb	Évente egyszer	8 havonta	6 havonta
7 - 20	4 havonta	3 havonta	2 havonta
20-Nál több	3 havonta	2 havonta	Havonta

Kétség esetén egyszer egy hónapban javasoljuk a vízkömentesítést.

A kávéfőző javítását nem vállaljuk, amennyiben

- nem végeztek vízkömentesítést,
- vízkő maradványok láthatók,
- a tartozékokat mosogatógépben mosogatták, mivel ezekre nem terjed ki a garancia.

A. A kávé rendszer vízkömentesítése

- Húzza ki a készülék dugóját a konnektorból.
- Helyezze a szűrőtartót a készülékbe (kávé nélkül), és fordítsa el jobbra, ütközésig.
- Helyezze egy ½ liternél nagyobb térfogatú gyűjtőedényt a szűrőtartó alá.
- Ellenőrizze, hogy a forgatógomb O állásban van-e.
- Töltse fel a tartályt 3 rész víz 1 rész ecet vagy citrom-/szulfámsav keverékkel (a keverék teljes mennyisége: 500 ml)
- Csatlakoztassa a készüléket az elektromos hálózathoz. Kapcsolja be a készüléket az On (be) gomb megnyomásával.
- Állítsa a funkcióválasztó gombot eszpresszó állásba. Amikor az eszpresszó jelzőlámpa világítani kezd, fordítsa el a forgatógombot balra, és hagyja átfolyni a keveréket (a mennyiség ¼-e).
- Állítsa le a készüléket az On/off (be/ki) gombbal, és hagyja a kiválasztó gombot *Eszpresszó* állásban.
- Várjon 5-10 percig, majd ismétlje meg a folyamatot még kétszer.
- Ellenőrizze, hogy a tartály ne ürüljön ki teljesen (kivételnél nézze a következő fejezetet: **ELSŐ HASZNÁLAT**).

B. Öblítés



FONTOS!

Vízkömentesítés után öblítse át 2-3 alkalommal tiszta vízzel (nem kávéval) az „ELSŐ HASZNÁLAT” fejezetben leírtak szerint.

Ne felejtse el kiöblíteni a fűvókát. A készülék most vízkömentes, és újból használatra kész.

GARANCIA

A készülék garanciális; azonban csatlakoztatási hibák esetén, a készülék nem rendeltetésszerű használata vagy az utasítások be nem tartása esetén a garancia érvényét veszíti.

A garancia kizárólag háztartási használat esetén érvényes. Bármilyen más használat esetén a garancia érvényét veszíti.

A garancia nem terjed ki a készülék vízkömentesítésének elmulasztása miatt szükségessé vált javításokra.

Bármilyen ügyfélszolgálati vagy pótalkatrész -beszerzési ügyben kérjük, forduljon a kiskereskedőhöz vagy jóváhagyott szervizközpontoz.

HIBAEHÁRÍTÁS

PROBLÉMÁK	LEHETSÉGES OKOK	MEGOLDÁSOK
A kávé nagyon nedves.	Nem használt elég kávét.	Használjon több kávét.
Az eszpresszó túl lassan folyik.	A kávé túl finom, túl durva vagy túl kásás.	Válasszon kissé durvábbra őrölt kávét.
	A szűrőtartó piszkos.	Tisztítsa meg a szűrőtartót a következő fejezetben szereplő utasítások szerint: TISZTÍTÁS ÉS KARBANTARTÁS – B. Szűrőtartó. Tisztítsa meg a kávé szűrőt is.
	A szűrőtartó feje eltömődött.	Ha a készülék lehűlt, tisztítsa meg a rácsot folyó vízben egy nedves szivaccsal.
	A gép elmeszesedett.	A gépet a mellékelt utasítások alapján vízkömentesítse.
	Túl sok a kávé.	Vegye figyelembe a maximális határokat a szűrő feltöltésénél.
A víz folyamatos folyása nem áll le eszpresszó készítése után.	A gép vízköves lett, mert a víz nagyon kemény.	A gépet a mellékelt utasítások alapján azonnal vízkömentesítse.
	A piros sapkát nem vette le.	Vegye le a piros sapkát.
A víz folyamatos folyása nem áll le eszpresszó készítése után.	A gép vízköves lett, mert a víz nagyon kemény.	A gépet a mellékelt utasítások alapján azonnal vízkömentesítse.
Kávészacc van a csészében.	A szűrőtartó eltömődött.	Tisztítsa meg a szűrőt a szűrőtartót forró vízzel.
	A kávé túl finomra őrölt.	Használjon kissé nagyobbra őrölt kávét.
	A szűrőtartó fej tömítőgyűrűje eltömődött.	Tisztítsa meg a szűrőtartót és a tömítőgyűrűt egy nedves szivaccsal.

PROBLÉMÁK	LEHETSÉGES OKOK	MEGOLDÁSOK
Az eszpresszó nem habos.	Az őrölt kávé túl régi.	Használjon frissen darált kávé.
	Az őrölt kávé nem alkalmas eszpresszó készítéséhez.	Használjon finomabbra őrölt kávé.
	Túl kevés kávé van a szűrőtartóban.	Használjon több kávé.
A víztartály szivárog, amikor kiveszik vagy berakják.	A tartály alján lévő szelep piszkos vagy sérült.	Mossa ki a víztartályt, és mozgassa a tartály alatt lévő szelepet az ujjaiával.
	A szelep eltömődött a vízkőlerakódások miatt.	A gépet a mellékelt utasítások alapján vízkőmentesítse.
Víz szivárog a készülék alatt.	Belső szivárgás van.	Ellenőrizze, hogy a tartály megfelelően van-e behelyezve. Ha a probléma továbbra is fennáll, ne használja a készüléket, és forduljon jóváhagyott szervizközpontoz.
A szivattyú rendellenesen hangos.	Nincs víz a tartályban.	Töltse fel a víztartályt, és indítsa újra a szivattyút (nézze meg a következő fejezetet: ELSŐ HASZNÁLAT). Ne ürítse ki teljesen a tartályt.
Az eszpresszó szivárog a szűrőtartó oldalán.	A szűrőtartó nem megfelelően van felhelyezve.	Helyezze be a szűrőtartót megfelelően, és rögzítse (fordítsa el balról jobbra, amíg meg nem áll).
	A szűrőtartó széle eltömődött a kávé miatt.	Távolítsa el a felesleges kávé, amely megakadályozza, hogy teljesen lezárja a szűrőtartót.
Az eszpresszónak rossz az íze.	Vízkömentesítés után az öblítési ciklust nem megfelelően hajtották végre.	Távolítsa el a felesleges kávé, és egy nedves szivaccsal tisztítsa meg a rácsot, amelyen átfolyik a víz.
		Öblítse át a készüléket egymás után az utasításoknak megfelelően, és ellenőrizze a kávé minőségét.

PROBLÉMÁK	LEHETSÉGES OKOK	MEGOLDÁSOK
A készülék nem működik.	A szivattyú nem működik vízhiány miatt.	Töltse fel a víztartályt, és indítsa újra a szivattyút (nézze meg a következő fejezetet: ELSŐ HASZNÁLAT). Ne ürítse ki teljesen a tartályt.
	A kivethető víztartály nem megfelelően van behelyezve.	Megfelelően helyezze be a víztartályt.
	A készülék nincs megfelelően csatlakoztatva.	Ellenőrizze, hogy a készülék be van-e kapcsolva.
A fűvóka nem működik, vagy kevés habot készít.	A gőzfűvóka nincs megfelelően felhelyezve. A tej túl forró.	Ellenőrizze, hogy a tartozékok megfelelően vannak-e felszerelve a készülékre: vegye le, majd helyezze vissza a felfüggesztett karra, ehhez erősen mozdítsa felfelé.
	A tej túl forró.	Használjon frissen felbontott pasztörizált vagy UHT tejet.

Ha nem lehetséges meghatározni a hiba okát, akkor forduljon jóváhagyott kiskereskedőhöz. Soha ne szerelje szét a készüléket! (Ha a készüléket szétszereli, akkor a garancia érvényét veszíti.)

AZ ELEKTROMOS VAGY ELEKTRONIKUS KÉSZÜLÉK ÉLETCIKLUSÁNAK VÉGE



Segítsen védeni a környezetet!

- ① A termék számos értékesíthető és újrahasznosítható anyagot tartalmaz.
- ➔ Ezeket vigye gyűjtőhelyre vagy hivatalos márkaszervizbe a feldolgozáshoz.

POPIS

- | | |
|------------------------------------|--------------------------------|
| A Vyberateľná nádrž na vodu | F2 Filter 2 šálky |
| B Držiak šálky | G Parná dýza |
| C Hlavný vypínač | G1 Napeňovacia tryska |
| D Ovládací panel | H Odkvapkávacia mriežka |
| E Držiak filtrovacej hlavy | I Odkvapkávacia miska |
| F Filtrovacia hlava | J Napájací kábel |
| F1 Filter 1 šálka | K Naberačka - tamper |

POPIS

- | | |
|---|--------------------------------------|
| D.1 Prepínač | D.3 Koliesko |
| D.1.1 Prepnutie na espresso | D.3.1 Poloha O: predhrievanie |
| D.1.2 Prepnutie na paru | D.3.2 Príprava espressa |
| D.2 Kontrolka „Zap“ | D.3.3 Príprava pary |
| D.2.1 Kontrolka predhriatia pre espresso | |
| D.2.2 Kontrolka predhriatia pre paru | |

TECHNICKÉ ÚDAJE

- Čerpadlo: 15 barov
- Ručné spustenie/zastavenie
- Príslušenstvo: Filtre pre 1 a 2 šálky, odmerka/tamper
- Funkcia pre paru
- Prepínač: espresso alebo para
- Vyberateľná nádrž (objem 1,2 l)
- Výkon: 960 - 1 140 W
- Napätie: 220 - 240 V
- Bezpečnostné prvky: 2 termostaty a poistka
- Rozmery: 297 x 201 x 290 mm
- Automatické vypnutie po 25 minútach



DÔLEŽITÉ!

Pracovné napätie: tento spotrebič je určený iba na 230 V napájanie striedavým prúdom.
Typ použitia: Tento výrobok je určený LEN NA POUŽITIE V DOMÁCNOSTI.

UŽITOČNÉ TIPY

Odporúčame používať čerstvo upraženú kávu. Prípadné informácie vám poskytne odborník na praženie kávy. Káva si uchová svoju čerstvosť len niekoľko týždňov po pražení. Správne balenie môže zlepšiť a predĺžiť chuťové vlastnosti kávy. Ak si nie ste istí kvalitou balenia, vyberte si nedávno upraženú kávu.

Káva musí byť vždy zomletá tesne pred prípravou.

Akú kávu by ste si mali vybrať?

■ Pre aromatickú kávu

Vyberte si čisté kávy Arabica alebo tie, ktoré sú prevažne zložené z kávy Arabica.

Uprednostnite remeselne upraženú kávu, pretože prináša väčšiu zložitosť a jemnosť chuti. Pre rôzne príchute vyskúšajte kávu originálneho pôvodu.

■ Pre intenzívnu kávu

Vyberte si kávu zmiešanú s Robustou - nie špecificky 100 % Arabica - alebo s talianskymi praženými kávmi alebo špecifickými talianskymi príchuťami kávy.

■ Zomletú kávu skladujte v chladničke, pretože sa tým dlhšie zachová chuť.

■ Nenapĺňajte držiak filtra po okraj; použite odmerku (1 odmerka na 50 ml šálku, 2 odmerky na 2 x 50 ml šálky). Odstráňte všetku prebytočnú kávu z držiaka filtra.

■ Ak ste spotrebič nepoužívali dlhšie ako 5 dní, vyprázdnite a vypláchnite nádrž na vodu.

■ Pred vybratím nádržky na vodu sa vždy uistite, či je spotrebič vypnutý.

■ Vždy sa uistite, že je spotrebič umiestnený na rovnom a stabilnom povrchu.

PRVÉ POUŽITIE ALEBO AK SA STROJ DLHŠÍ ČAS NEPOUŽÍVAL



DÔLEŽITÉ! Na spotrebič nekladte predmety, ktoré vytvárajú teplo.



DÔLEŽITÉ! Odstráňte červený ochranný kryt pod nádržkou na vodu.



DÔLEŽITÉ! Bezpečnostné opatrenia sú súčasťou spotrebiča. Prečítajte si ich pozorne pred použitím nového spotrebiča.

OPLACHOVANIE SYSTÉMU PRED PRVÝM POUŽITÍM

1. VYPLÁCHNUTIE SYSTÉMU ESPRESSA

Ak chcete získať skvelý prvý pohár kávy, dôrazne odporúčame, aby ste espresso stroj vypláchlí teplou vodou podľa nasledujúcich pokynov:

Skontrolujte, či ste odstránili červený ochranný kryt pod nádržkou na vodu (1).

– Vyberte nádržku na vodu **(A)** a naplňte ju. Hladina vody nesmie prekročiť značku „MAX“ na nádržke a mala by mať objem aspoň 300 ml (čo zodpovedá 2 veľkým pohárom **(2-3)**). Potom vráťte nádržku na vodu do spotrebiča a uistite sa, že kryt je zatvorený. **(4)**

– Stroj zapojte do elektrickej siete. **(5)**

– Stlačte hlavný vypínač **(C)(6)**. Na ovládacom paneli **(D)** sa rozsvieti kontrolka „Zap“ **(D2) (7)**.

– Prepínač **(D.1)** musí byť nastavený **do polohy pre espresso – (tlačidlo nie je stlačené)**  **(D.1.1) (8)**.

– Vložte filter bez kávy **(F1)** do držiaka filtra **(F) (9)**. Zasuňte držiak filtra na miesto **(E)** a otočte ho doprava, kým sa nezastaví **(10)**. Umiestnite nádobu pod držiak filtra **(11)**.

– Keď sa rozsvieti kontrolka predhriatia pre espresso **(D2.1)**, otočte **koliesko (D.3)** doľava na prípravu espressa **(D.3.2) (12-13)** - Výtok sa spustí po približne desiatich sekundách.

– Nechajte vyteciť približne 300 ml vody (v prípade potreby vymeňte nádobu) **(14)**, potom

otočte **koliesko** do polohy O (**D.3.1**) pre ukončenie prípravy (**15**).

– **DÔLEŽITÉ** / Z bezpečnostných dôvodov sa spotrebič automaticky vypne po 25 minútach nepoužívania.

2. VYPLÁCHNUTIE SYSTÉMU PARY

Vyberte nádržku na vodu a naplňte ju. Hladina vody nesmie prekročiť značku „MAX“ na nádržke a mala by mať objem aspoň 300 ml (čo zodpovedá 2 veľkým pohárom (2-3). Potom vráťte nádržku na vodu do spotrebiča a uistite sa, že kryt je zatvorený.

Prepínač (**D.1**) musí byť nastavený **do polohy pre paru – (tlačidlo je stlačené)**  (**D.1.2**) (**16**)

Umiestnite trysku do nádoby naplnenej vodou (**G.1**) (**17**).

Keď sa rozsvieti kontrolka predhriatia pre paru (**D2.2**) (**18**), otočte koliesko (**D.3**) doprava pre zapnutie funkcie pre paru (**D.3.3**) (**19**).

Nechajte ohrievať vodu po dobu 20 sekúnd (**20**), potom otočte kolieskom do polohy O (**D.3.1**) pre ukončenie prípravy pary (**21**). Vráťte prepínač (**D.1**) do polohy pre espresso (**D.1.1**) (**26**).

PRÍPRAVA ESPRESSA



DÔLEŽITÉ!

Ak sa funkcia espresso používa po prvýkrát, spotrebič sa musí vyčistiť podľa postupu uvedenom v odseku „PRVÉ POUŽITIE“.



DÔLEŽITÉ! Aby ste zabránili postriekaniu horúcou vodou, pred prípravou kávy skontrolujte, či bol držiak filtra utiahnutý až na doraz. Neodstraňujte držiak filtra, keď voda tečie, pretože spotrebič je stále pod tlakom.

S mletou kávou

Typ kávy, ktorú ste si vybrali, určuje silu a chuť vášho espresso: čím jemnejšie je zomletá vaša káva, tým intenzívnejšie bude vaše espresso.

- Naplňte nádržku na vodu chladnou vodou a nainštalujte ju späť do spotrebiča a uistite sa, že je správne umiestnená.
- Stroj zapojte do elektrickej siete.
- Pre dosiahnutie čo najlepšieho výsledku odporúčame dopredu predhriať príslušenstvo (držiak filtra, filter a šálky) podľa vyššie uvedených krokov bez pridania kávy.
- Zapnite spotrebič stlačením hlavného vypínača.
- Rozsvieti sa kontrolka „Zap“.
- Pomocou odmerky pridajte zomletú kávu do filtra pre 1 šálku (**K**) (1 lyžica = 1 odmerka = 1 espresso) (**22-23**) a potom ju zatlačte pomocou tampera krúživým pohybom (**K**) (**24**). Po stlačení káva nesmie prekročiť úroveň MAX (**25**).
- Pre dosiahnutie najvyššej kvality je potrebné kávu dobre stlačiť.
- Odstráňte všetku prebytočnú kávu z držiaka filtra.
- Uistite sa, že prepínač je nastavený do polohy espresso  (**tlačidlo nie je stlačené**) (**26**).
- Zasuňte držiak filtra na miesto a otočte ho doprava, kým sa nezastaví (**27**).
- Nastavte koliesko na funkciu O, čo znamená, že prebieha predohrev. Po dokončení predhrievania sa rozsvieti kontrolka espresso (**28**).
- Umiestnite šálku pod držiak filtra a otočte kolieskom doľava do polohy espresso. Káva začne tiecť (**29-30**).
- Keď je šálka naplnená, otočte kolieskom do polohy O, aby ste zastavili tok (**31**).
- Zoberte si šálku.

- Odistite držiak filtra otočením dolava **(32)** a vyberte ho zo spotrebiča. Nedotýkajte sa filtra, pretože je horúci.
- Ak chcete kávu vyprázdniť, prevráťte držiak filtra a podržte klapku tak, aby káva vypadla **(33)**.
- Umyte filter a držiak filtra pod tečúcou vodou, aby ste odstránili zvyšok kávy **(34)**.
- Ak chcete pripraviť 2 espressá, vezmite filter na 2 šálky **(F.2)** a pridajte 2 odmerky zomletej kávy.
-  Ak chcete vymeniť filter v držiaku filtra, skontrolujte, či je filter umiestnený so štrbinou smerujúcou ku páke rukoväti.
- **DÔLEŽITÉ** / Prietok kávy sa zastaví ručne. Stroj nepremiestňujte, ak sa používa.

FUNKCIA PRE NAPAROVANIE

Para spení kávu (napríklad pri výrobe cappuccina).

- Stroj zapojte do elektrickej siete.
- Vyberte nádržku na vodu a naplňte ju. Hladina vody nesmie prekročiť značku „MAX“ na nádržke a mala by mať objem aspoň 300 ml. Potom vráťte nádržku na vodu do spotrebiča a uistite sa, že kryt je zatvorený.
- Stlačte hlavný vypínač; rozsvieti sa kontrolka „Zap“.
- Stlačte prepínač na aktiváciu **funkcie pary (tlačidlo je stlačené) (35)** .
- Nastavte koliesko na funkciu O, čo znamená, že prebieha predohrev. Po dokončení predhrievania sa rozsvieti kontrolka pary **(36)**.
- Položte prázdnu nádobu alebo šálku pod trysku **(37)**.
- Otvorte tryskový systém otočením kolieska doprava na prípravu pary, aby voda prechádzala systémom skôr, než sa začne tvoriť para. **(D.3.3) (38)**.
- Otočte koliesko na program O **(39)**.
- Na výrobu cappuccina naplňte nádobku približne 60 až 100 ml mlieka. Najlepšie výsledky dosiahnete použitím úzkej a relatívne malej nádoby, ktorá sa dá umiestniť pod trysku **(G) (40)**. Pre dosiahnutie najlepších výsledkov by mlieko a nádobka mali byť veľmi studené.
- Ponorte trysku do nádoby s mliekom a otočte kolieskom doprava do polohy pre paru.
- Pre dosiahnutie najlepších výsledkov speňte mlieko v blízkosti dna nádoby približne 10 sekúnd. Dávajte pozor, aby ste sa nedotkli dna. Potom pomaly nakláňajte nádobu a presúvajte trysku smerom nahor, až kým nie je takmer na povrchu mlieka. Uistite sa, aby sa tryska nevynorila z mlieka. Ak chcete získať veľkú penu, pohybujte nádobou do kruhu.
- Ak chcete získať najlepšiu penu, odporúčame používať pasterizované alebo UHT mlieko a zabrániť používaniu nepasterizovaného alebo odstredného mlieka.
- Keď dosiahnete najlepšiu penu, otočte kolieskom do polohy O **(41)**
- Aby ste predišli prehriatiu mlieka, nepoužívajte parný systém dlhšie ako 45 sekúnd (pre 100 ml mlieka).
- Môžete začať vyrábať espresso podľa vyššie uvedených krokov.
- Aby ste zabránili zaschnutiu mlieka vo vnútri trysky, vyčistite ju po každom použití. Postupujte podľa krokov pre spenenie mlieka nahradením 100 ml mlieka 60 ml vody. Aby ste sa vyhli popáleniu, vyberte trysku z peny **(G.1)** a umyte ju v čistej vode **(42)**. Vyčistite trysku na paru vlhkou handričkou **(G) (43)**.
- Vyberte odkvapkávaciu misku, vyprázdnite ju a vyčistite ju čistou vodou **(44-45)**.
- Viac informácií o ručnom čistení môžete nájsť v nasledujúcej časti.

DOBRE VEDIEŤ - ČO ROBIŤ PO POUŽITÍ PARY

Ak si chcete pripraviť espresso po použití funkcie pary, musíte najprv nechať kávovar vychladnúť. Postupujte podľa nasledujúcich krokov:



Nastavte tlačidlo do polohy espresso (tlačidlo nestláčajte).

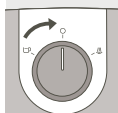

Skontrolujte, či je gombík v polohe O.



Parnú trysku ponorte do nádoby naplnenej 60 ml vody.

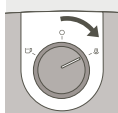

Otočte gombíkom doprava: poloha pary na 25 sekúnd.

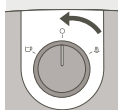

Otočením gombíka do polohy O zastavíte paru.

Váš kávovar je teraz ochladený, môžete si pripraviť a vychutnať vaše espresso!



DÔLEŽITÉ! Ak chcete urobiť kávu po napnení mlieka, otočte koliesko do polohy espresso a potom nastavte výberové tlačidlo do polohy espresso . Po niekoľkých sekundách sa kontrolka kávy vypne. Otočte kolieskom do polohy O a počkajte, kým sa nerozsvieti kontrolka kávy. Ak počas tejto operácie svietia súčasne kontrolky kávy a pary, zopakujte vyššie uvedené kroky.



DÔLEŽITÉ! Varovanie! Aby ste zabránili rozstrekaniu mlieka, nevyberajte trysku z mlieka pri použití režimu „pary“.



DÔLEŽITÉ! Varovanie! Parná tryska je stále horúca! Dávajte pozor, aby ste sa nepopálili!



DÔLEŽITÉ! Po vypnutí funkcie pary ihneď a opatrne vyčistite trysku, ako je uvedené v časti: ČISTENIE A ÚDRŽBA

ČISTENIE A ÚDRŽBA

1. Zariadenie

- Odpojte (J) pred každým čistením a nechajte spotrebič najprv vychladnúť.
- Očistite vonkajšiu časť spotrebiča vlhkou špongiou, keď to považujete za potrebné. Pravidelne čistite nádržku, odkvapkávaciu misku a mriežku a potom ich poutierajte.
- Pravidelne vyplachujte vnútro nádržky.
- Keď sa v nádržke objaví jemná biela vrstva, odvápnite zariadenie (pozrite si časť o odstraňovaní vodného kameňa)

- Nepoužívajte čistiace prostriedky na báze alkoholu alebo rozpúšťadiel.
- Po odpojení zariadenia pravidelne čistite hlavu držiaka filtra a tesnenie (E) vlhkou špongiou.
- Čistite len vlhkou handričkou. Nepoužívajte čistiace a brúsne prostriedky.

2. Držiak filtra

- Pomocou navlhčenej handričky pravidelne čistite kryt držiaka filtra, aby ste odstránili zvyškovú kávu, ktorá sa v tejto oblasti mohla zhromaždiť.
- **Neodstraňujte tesnenie. Neodstraňujte skrutky z filtra a držiaka filtra. Toto môže vykonávať len schválené servisné stredisko.**
- Ak chcete predĺžiť životnosť tesnenia filtračnej hlavy, nenasadzujte držiak filtra, ak sa nebude kávovar dlhší čas používať.

3. Odkvapkávacia miska

- Ak je to potrebné, vyčistite odkvapkávaciu misku (I) a mriežku (H) pomocou vody s trochu jemného čistiaceho prostriedku (44-45). Opláchnite a osušte.

ODVÁPŇENIE

Zariadenie pravidelne odvápnujte, ako je uvedené v časti A a B pre funkcie prípravy kávy a pary, pretože to pomôže predĺžiť jeho životnosť. Frekvencia odstraňovania vodného kameňa závisí od tvrdosti vody. Ďalšie informácie vám poskytne váš dodávateľ vody.

Pri odstraňovaní vodného kameňa neumiestňujte spotrebič na mramorovú pracovnú dosku. Odvápnovacie činidlo by ju mohlo poškodiť.

- Ako pomôcku uvádzame referenčnú tabuľku pre frekvenciu odstraňovania vodného kameňa podľa tvrdosti vody a frekvencie používania stroja:

FREKVENCIA ODVÁPŇOVANIA			
Priemerný počet káv za týždeň	Mäkká voda (< 19 ° dH)	Tvrdá voda (19 až 30 ° dH)	Veľmi tvrdá voda (> 30 ° dH)
Menej ako 7	Raz za rok	Každých 8 mesiacov	Každých 6 mesiacov
7 - 20	Každé 4 mesiace	Každé 3 mesiace	Každé 2 mesiace
Viac ako 20	Každé 3 mesiace	Každé 2 mesiace	Každý mesiac

Ak máte pochybnosti, odporúčame odstraňovanie vodného kameňa raz za mesiac.

Kávovar nebude opravený, ak:

- sa nevykonáva odvápnovanie,
- sú prítomné usadeniny vodného kameňa,
- príslušenstvo bolo umývané v umývačke riadu, pretože sa na to nevzťahuje záruka.

A. Odvápnovanie kávového systému

- Zariadenie odpojte z elektrickej siete.
- Vložte držiak filtra (bez kávy) do spotrebiča a otočte ho doprava, až kým sa nezastaví.
- Umiestnite nádobu s objemom väčším ako ½ litra pod držiak filtra.
- Skontrolujte, či je koliesko nastavené do polohy O.
- Naplňte nádrž zmesou pozostávajúcou z 3 častí vody a 1 časti octu alebo kyseliny citrónovej / sulfámovej (celkový objem zmesi: 500 ml)
- Zapojte spotrebič do elektriny. Zapnite spotrebič stlačením hlavného vypínača.

- Nastavte prepínač do polohy espresso. Keď sa rozsvieti kontrolka espresso, otočte kolieskom doľava a nechajte zmes pretekať (¼ objemu).
- Zastavte spotrebič stlačením hlavného vypínača a ponechajte prepínač nastavený na *Espresso*.
- Počkajte 5 až 10 minút, potom zopakujte postup ešte raz.
- Uistite sa, že nádržka nie je úplne prázdna (ak ju odstránite, pozrite si odsek: **PRVÉ POUŽITIE**).

B. Vypláchnutie



DÔLEŽITÉ!

Po odvápnovaní opláchnite 2 - 3 krát pomocou čistej vody (bez kávy), ako je to popísané v odseku „PRVÉ POUŽITIE“.

Nezabudnite vypláchnuť trysku. Zariadenie je teraz odvápnené a znovu pripravené na ďalšie použitie.

ZÁRUKA

Váš spotrebič je v záruke; akékoľvek chybné zapojenia, nesprávne používanie alebo používanie stroja na iné účely, ako sú uvedené v návode, rušia záruku.

Na tento spotrebič sa vzťahuje záruka pre domáce použitie. Akýkoľvek iný spôsob použitia ruší záruku.

Na opravy stroja v dôsledku neodstraňovania vodného kameňa sa nevzťahuje záruka.

V prípade akýchkoľvek popredajných problémov alebo otázok ohľadne náhradných dielov sa obráťte na vašu predajcu alebo na autorizované servisné stredisko.

ODSTRAŇOVANIE PORÚCH

PROBLÉMY	MOŽNÉ PRÍČINY	RIEŠENIA
Káva je veľmi vlhká.	Nepoužili ste dostatočné množstvo kávy.	Pridajte viac kávy.
Espresso tečie príliš pomaly.	Káva je príliš jemná, príliš hrubá alebo príliš múčnatá.	Vyberte si o niečo hrubšie zomletie kávy.
	Držiak filtra je znečistený.	Vyčistite držiak filtra podľa pokynov v časti: ČISTENIE A ÚDRŽBA - B. Držiak filtra Vyčistite aj filter kávy.
	Hlava držiaka filtra je upchatá.	Po ochladení spotrebiča vyčistite mriežku, cez ktorú preteká voda pomocou vlhkej špongie.
	Váš stroj je zanesený vodným kameňom.	Odvápnite zariadenie podľa pokynov.
	Je príliš veľa kávy.	Pri plnení filtra dodržujte maximálne limity.

PROBLÉMY	MOŽNÉ PRÍČINY	RIEŠENIA
Nepretržitý tok vody vyteká z držiaka filtra po vytvorení espressa.	Váš stroj je zanesený vodným kameňom, pretože voda je veľmi tvrdá.	Ihneď odvápnite zariadenie podľa pokynov.
	Nebol odstránený červený kryt.	Odstráňte červený kryt.
Nepretržitý tok vody vyteká z držiaka filtra po vytvorení espressa.	Váš stroj je zanesený vodným kameňom, pretože voda je veľmi tvrdá.	Ihneď odvápnite zariadenie podľa pokynov.
V šálke sa nachádza kávová usadenina.	Držiak filtra je upchatý.	Vyčistite držiak filtra v horúcej vode.
	Káva je príliš jemná.	Použite o niečo hrubšie zomletie kávy.
	Tesnenie na hlave držiaka filtra je upchaté.	Očistite držiak filtra a tesnenie vlhkou špongiou.
Espresso nie je spenené.	Káva je príliš stará.	Používajte čerstvo zomletú kávu.
	Zomletá káva nie je vhodná na výrobu espressa.	Použite jemnejšie zomletú kávu.
	V držiaku filtra je príliš málo kávy.	Pridajte viac kávy.
Nádržka na vodu netesní pri jej premiestňovaní.	Ventil na dne nádržky je znečistený alebo poškodený.	Umyte nádržku na vodu a pohybujte ventilom, ktorý je pod nádržkou, pomocou prsta.
	Ventil je zablokovaný kalcifikovanými usadeninami.	Odvápnite zariadenie podľa pokynov.
Únik vody pod spotrebičom.	Dochádza k internému úniku.	Skontrolujte, či je nádržka správne umiestnená. Ak problém pretrváva, nepoužívajte zariadenie a poraďte sa s autorizovaným servisným strediskom.
Čerpadlo je neobvykle hlučné.	Žiadna voda v nádržke.	Naplňte nádržku na vodu a reštartujte čerpadlo (pozrite si časť: PRVÉ POUŽITIE). Zabráňte úplnému vyprázdneniu nádržky.

PROBLÉMY	MOŽNÉ PRÍČINY	RIEŠENIA
Espresso uniká z bočných strán držiaka filtra.	Držiak filtra nie je správne umiestnený.	Nasadíte držiak filtra do správnej polohy a zaistíte ho (otočte zľava doprava, až kým sa nezastaví).
	Okraj držiaka filtra je upchatý kávou.	Odstráňte prebytočnú kávu, ktorá zabraňuje úplnému zaisteniu držiaka filtra.
Vaše espresso chutí zle.	Po odvápnovaní sa oplachovací cyklus nevykonal správne.	Vypláchnite zariadenie v súlade s pokynmi a skontrolujte kvalitu kávy.
Zariadenie nefunguje.	Čerpadlo je vypnuté kvôli nedostatku vody.	Naplňte nádržku na vodu a reštartujte čerpadlo (pozrite si časť: PRVÉ POUŽITIE). Zabráňte úplnému vyprázdneniu nádržky.
	Vyberateľná nádrž na vodu je nesprávne umiestnená.	Správne umiestnite nádržku na vodu.
	Zariadenie nie je pripojené.	Skontrolujte, či je zariadenie zapnuté.
Tryska nefunguje alebo vytvára málo peny.	Penová tryska nie je správne nainštalovaná. Mlieko je príliš horúce.	Skontrolujte, či je príslušenstvo správne namontované na zariadení: odstráňte ho a nainštalujte ho na otočné rameno pevným pohybom nahor.
	Mlieko je príliš horúce.	Používajte čerstvo otvorené mlieko, pasterizované mlieko alebo mlieko spracované technológiou UHT.

Ak nie je možné určiť príčinu poruchy, obráťte sa na autorizovaného predajcu. Nikdy nerozoberajte zariadenie! (ak sa zariadenie rozoberie, zruší sa záruka).

ELEKTRICKÉ ALEBO ELEKTRONICKÉ VÝROBKY NA KONCI ŽIVOTNOSTI



Pomôžte chrániť životné prostredie!

① Vaše zariadenie obsahuje mnoho využiteľných alebo recyklovateľných materiálov.

➔ Odovzdajte ho do miestnej komunálnej zberne alebo autorizovaného servisného strediska na spracovanie.

POPIS

- | | |
|---------------------------------------|---------------------------------------|
| A Odnímatelná nádržka na vodu | F2 Filtrační sítko pro 2 šálky |
| B Odkládací plocha pro šálky | G Parní tryska |
| C Tlačítko Zap / Vyp | G1 Pěnová tryska |
| D Ovládací panel | H Mřížka odkapávací misky |
| E Hlava páky | I Odkapávací miska |
| F Páka | J Napájecí kabel |
| F1 Filtrační sítko pro 1 šálek | K Odměrka |

POPIS

- | | |
|--|-------------------------------------|
| D.1 Tlačítko výběru | D.3 Kolečko |
| D.1.1 Volba Espresso | D.3.1 Poloha O: předehřívání |
| D.1.2 Volba Pára | D.3.2 Příprava espressa |
| D.2 Kontrolka „Zapnuto“ | D.3.3 Příprava páry |
| D.2.1 Kontrolka předehřívání Espresso | |
| D.2.2 Kontrolka předehřívání Pára | |

TECHNICKÉ ÚDAJE

- Čerpadlo: 15 bar
- Ruční spuštění / zastavení
- Příslušenství: filtrační sítko pro 1 a 2 šálky, odměrka / pěchovadlo
- Funkce páry
- Tlačítko výběru: espresso nebo pára
- Odnímatelná nádržka (objem 1,2 l)
- Výkon: 960 - 1140 W
- Napětí: 220 - 240 V
- Bezpečnostní prvky: 2 termostaty a pojistka
- Rozměry: 297 x 201 x 290 mm
- Automatické vypnutí po 25 minutách



DŮLEŽITÉ!

Provozní napětí: Tento přístroj je určen pouze pro střídavý proud 230 V.
Typ použití: Přístroj je určen POUZE PRO DOMÁCÍ POUŽITÍ.

UŽITEČNÉ RADY

Doporučujeme používat čerstvě praženou kávu. Kontaktujte proto nejbližší pražírnu. Čerstvost kávy trvá jen několik týdnů po pražení. Dobrý obal může chuť kávy zlepšit a prodloužit. Pokud si nejste jisti kvalitou obalu, zvolte kávu, která byla pražena před nedávnem. Káva musí být mleta vždy těsně před přípravou.

Jakou kávu si vybrat?

■ Pro aromatickou kávu

Vyberte si čistou Arabicu nebo kávy sestávající převážně z kávy odrůdy Arabica.

Upřednostněte odborně praženou kávu, protože nabízí komplexnější a jemnější chuť. Chcete-li vyzkoušet různé chutě, vyzkoušejte kávu z jednoho zdroje.

■ Pro intenzivní kávu

Vyberte si kávu smíchanou s Robustou - ne pouze 100% Arabicu - nebo po italsku praženou kávu či kávu se specifickou chutí italského typu.

■ Mletou kávu uchovávejte v chladničce, protože tak zůstane chuť déle uchována.

■ Filtrační sítka nenaplňujte až po okraj; použijte přiloženou odměrku (1 lžička pro 50ml šálek, 2 lžičky pro 2 x 50ml šálky). Přebytkovou kávu kolem filtračního sítka očistěte.

■ Pokud jste přístroj nepoužívali po dobu delší než 5 dní, vyprázdněte a propláchněte nádržku na vodu.

■ Před vyjmutím nádržky z důvodu jejího naplnění či vyprázdnění se vždy ujistěte, že je přístroj vypnut.

■ Vždy se ujistěte, že je přístroj umístěn na plochem a stabilním povrchu.

PRVNÍ POUŽITÍ NEBO POKUD PŘÍSTROJ NEBYL POUŽÍVÁN DELŠÍ DOBU



DŮLEŽITÉ! Na přístroj neumísťujte žádné topné články.



DŮLEŽITÉ! Odstraňte červenou ochrannou čepičku z vodní nádržky.



DŮLEŽITÉ! Bezpečnostní pokyny jsou součástí přístroje. Pozorně si je před použitím Vašeho nového spotřebiče přečtěte.

OPLÁCHNUTÍ SYSTÉMŮ PŘED PRVNÍM POUŽITÍM

1. OPLÁCHNUTÍ SYSTÉMU NA ESPRESSO

Pokud chcete, aby váš první šálek kávy chutnal skvěle, důrazně doporučujeme vypláchnout kávovar horkou vodou, jak je uvedeno níže:

Zkontrolujte, že jste odstranili červenou ochrannou čepičku z vodní nádržky (1).

– Vyjměte nádržku na vodu **(A)** a naplňte ji. Hladina vody by neměla překročit značku „MAX“ na nádržce a nádržka by měla obsahovat nejméně 300 ml (= to odpovídá 2 velkým šálkům **(2-3) vody**).

– Pak nádržku na vodu vraťte na místo a ujistěte se, že je kryt zavřený. **(4)**.

– Zapojte přístroj. **(5)**.

– Stiskněte tlačítko Zapnuto **(C)(6)**. Na ovládacím panelu **(D)** se rozsvítí kontrolka „Zapnuto“ **(D2) (7)**.

- Tlačítko výběru (D.1) musí být nastaveno **do polohy espresso – (tlačítko není stisknuté)**  (D.1.1) (8).
- Filtrační sítko bez kávy (F1) umístěte do páky (F) (9). Páku vložte do přístroje (E) a otáčejte jí doprava, dokud se nezastaví (10). Pod páku (11) umístěte šálek.
- Když se rozsvítí kontrolka přehřátí espressa (D2.1), otočte **kolečkem (D.3)** doleva pro přípravu espressa (D.3.2) (12-13). – Průtok začne po přibližně deseti sekundách.
- Nechte pomalu vytéct asi 300 ml vody (případně vyměňte šálek)(14) a **kolečkem** otočte do polohy O (D.3.1), abyste zastavili přípravu (15).
- **DŮLEŽITÉ** / Po 25 minutách, kdy není přístroj používán, dojde k jeho automatickému vypnutí.

2. OPLÁCHNUTÍ PARNÍHO SYSTÉMU

Vyjměte nádržku na vodu a naplňte ji. Hladina vody by neměla překročit značku „MAX“ na nádržce a nádržka by měla obsahovat nejméně 300 ml (= to odpovídá 2 velkým šálkům vody). Pak nádržku na vodu vraťte na místo a ujistěte se, že je kryt zavřený.

Tlačítko výběru (D.1) musí být nastaveno **do polohy pára (stisknuté tlačítko)**  (D.1.2) (16)

Trysku umístěte do nádoby naplněné vodou (G.1) (17).

Když se rozsvítí kontrolka přehřátí páry (D2.2) (18), otočte kolečkem (D.3) doprava pro aktivaci funkce páry (D.3.3) (19).

Vodu nechte ohřívat po dobu 20 sekund (20) a kolečkem otočte do polohy O (D.3.1), aby se pára zastavila (21). Tlačítko výběru (D.1) vraťte do polohy espresso (D.1.1) (26).

PŘÍPRAVA ESPRESSA



DŮLEŽITÉ!

Pokud je funkce na výrobu espressa používána poprvé, musí být přístroj vyčištěn, jak je popsáno v části „PRVNÍ POUŽITÍ“.



DŮLEŽITÉ! Aby nedošlo k rozstříkovaní horké vody, zkontrolujte, zda byla páka dotažena, než začnete kávu připravovat. Neodstraňujte páku, když voda proudí, protože přístroj je stále pod tlakem.

S mletou kávou

Typ kávy, kterou zvolíte, určuje sílu a chuť espressa: čím jemněji je káva namleta, tím intenzivnější espresso bude.

- Nádržku na vodu naplňte vlažnou vodou, vložte ji do přístroje a ujistěte se, že je správně umístěna.
- Zapojte přístroj.
- Pro dosažení nejlepších výsledků doporučujeme předem přehřívát příslušenství (páku, filtrační sítko a šálky) podle výše uvedených kroků bez přidání kávy.
- Přístroj zapněte stisknutím tlačítka Zapnuto / Vypnuto.
- Rozsvítí se kontrolka „Zapnuto“.
- Do filtračního sítka pro 1 šálek pomocí odměrky (K) (1 lžička = 1 odměrka = 1 espresso) (22-23) přidejte kávu, potom jí upěchujte pomocí pěchovadla za použití kruhového pohybu (K) (24). Jakmile je káva upěchována, kávová měrka by neměla přesáhnout maximální úroveň (25).
- Kávu je nutné dobře upěchovat, abyste získali co nejlepší výsledek.
- Přebytečnou kávu kolem filtračního sítka očistěte.
- Ujistěte se, že tlačítko výběru je nastaveno do polohy espresso  (tlačítko není stisknuté) (26).

- Páku vložte do přístroje a otočte jí doprava, dokud se nezastaví (27).
- Kolečko otočené na funkci O indikuje, že probíhá přehřívání. Po dokončení přehřívání se rozsvítí kontrolka espressa (28).
- Šálek umístěte pod páku a kolečkem otočte doleva do polohy espresso - káva začne proudit (29-30).
- Když je šálek naplněn, otočte kolečkem do polohy O, aby se zastavil průtok (31).
- Šálek / šálky vyjměte.
- Páku uvolněte otočením doleva (32) a vyjměte ji z přístroje. Nedotýkejte se filtračního sítka, protože bude horké.
- Chcete-li vyjmout použitou kávu, otočte páku při současném přidržení filtračního sítka pomocí klapky, aby vypadla pouze káva (33).
- Filtrační sítko a páku umyjte pod tekoucí vodou, abyste odstranili zbytky kávy (34).
- Chcete-li vyrobit 2 espressa, vezměte filtrační sítko pro 2 kávy (F.2) a přidejte 2 odměrky mleté kávy.
-  Chcete-li v páce vyměnit filtrační sítko, ujistěte se, že je filtrační sítko umístěno se šterbinou směřující k rukojeti páky.
- DŮLEŽITÉ / Průtok kávy zastavíte ručně. Nenechávejte přístroj bez dozoru, pokud je používán.

FUNKCE PÁRY

Pára zpění mléko (například při výrobě cappuccina).

- Zapojte přístroj.
- Vyjměte nádržku na vodu a naplňte ji. Hladina vody by neměla překročit značku „MAX“ na nádržce a nádržka by měla obsahovat nejméně 300 ml. Pak nádržku na vodu vraťte na místo a ujistěte se, že je kryt zavřený.
- Stiskněte tlačítko „Zapnuto“; kontrolka se rozsvítí.
- Stiskněte tlačítko výběru pro aktivaci **funkce páry (stisknuté tlačítko) (35)** .
- Kolečko otočené na funkci O indikuje, že probíhá přehřívání. Po dokončení přehřívání se rozsvítí kontrolka páry (36).
- Pod trysku (37) umístěte šálek nebo prázdnou nádobu.
- Otáčením kolečka doprava otevřete systém trysky pro přípravu páry, aby voda prošla systémem předtím, než začne vznikat pára. (D.3.3) (38).
- Otočte kolečkem na program O (39).
- Pro výrobu cappuccina naplňte nádobu s mlékem, přibližně 60 až 100 ml. Nejlepších výsledků dosáhnete použitím úzké a poměrně malé nádoby, kterou můžete vložit pod parní trysku (G) (40). Nejlepších výsledků dosáhnete tehdy, pokud budou mléko a nádoba dobře vychlazené.
- Trysku umístěte do nádoby s mlékem a otočte kolečkem doprava, do polohy pro výrobu páry.
- Nejlepších výsledků dosáhnete tím, že mléko napěníte v blízkosti dna nádoby přibližně po dobu 10 sekund; dbejte na to, abyste se nedotkli dna. Pak pomalu naklopte nádobu a trysku přesuňte směrem nahoru, až bude téměř na povrchu mléka. Ujistěte se, že tryska zůstane v mléce. Chcete-li získat skvělou pěnu, posouvejte nádobou v kruzích.
- Chcete-li získat nejlepší pěnu, doporučujeme použít pasterizované nebo UHT mléko a vyvarovat se použití nepasterizovaného nebo odstředěného mléka.
- Jakmile dosáhnete požadované pěny, otočte kolečkem do polohy O (41)
- Aby nedošlo k přehřátí mléka, nepoužívejte parní zařízení déle než 45 sekund (pro 100 ml mléka).
- Začněte připravovat espresso podle výše uvedených kroků.
- Aby nedošlo k usušení mléka uvnitř trysky, po každém použití jí vyčistěte. Postupujte podle pokynů pro pění mléka a 100 ml mléka nahradte 60 ml vody. Abyste se vyhnuli popálení,

vyjměte trysku z pěny (**G.1**) a umyjte ji v čisté vodě (**42**). Parní trysku omyjte vlhkým hadříkem (**G**) (**43**).

- Vyjměte odkapávací misku, vyprázdněte ji a omyjte čistou vodou (**44-45**).
- Další informace o ručním čištění naleznete v následující části.

DOBŘE VĚDĚT - CO DĚLAT PO POUŽITÍ PÁRY

Pokud si chcete připravit espresso po použití funkce páry, musíte nejdříve nechat kávovar vychladnout.

Postupujte podle následujících kroků:



Nastavte tlačítko do polohy espresso (tlačítko nemačkejte).

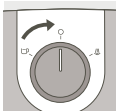

Zkontrolujte, zda je knoflík v poloze O.



Parní trysku ponořte do nádoby naplněné 60 ml vody.

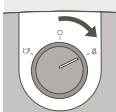

Otočte knoflíkem doprava: poloha páry na 25 sekund.

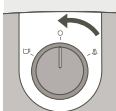

Otočením knoflíku do polohy O zastavíte páru.

Váš kávovar je nyní ochlazený, můžete si připravit a vychutnat vaše espresso!



DŮLEŽITÉ! Chcete-li si uvařit kávu po napěnění mléka, otočte ovládacím kolečkem do polohy espresso a následně nastavte tlačítko výběru kávy do polohy espresso.  Po několika sekundách se kontrolka kávy vypne. Otočte ovládacím kolečkem do polohy O a počkejte, až se rozsvítí kontrolka kávy. Pokud je během této operace zapnuta současně kontrolka kávy i páry, zopakujte výše uvedené kroky.



DŮLEŽITÉ! Upozornění! Abyste zabránili rozstříkovaní mléka, nevytahujte trysku z mléka při použití režimu „páry“.



DŮLEŽITÉ! Upozornění! Parní tryska je stále horká! Dejte pozor, abyste se neopařili.



DŮLEŽITÉ! Po vypnutí funkce páry ihned hubici opatrně vyčistěte, jak je uvedeno v části: ČIŠTĚNÍ A ÚDRŽBA

ČIŠTĚNÍ A ÚDRŽBA

1. Přístroj

- Odpojte **(J)** před každým čištěním a nechte jej nejprve vychladnout.
- Pokud to považujete za nutné, očistěte vnější část přístroje vlhkou houbou. Pravidelně vyčistěte nádržku, odkapávací misku a mřížku, poté je utřete.
- Pravidelně vyplachujte vnitřek nádržky na vodu.
- Když se v nádržce objeví jemná bílá vrstva, přístroj odvápněte (viz oddíl o odstraňování vodního kamene)
- K čištění nepoužívejte čisticí prostředky na bázi alkoholu nebo rozpouštědla.
- Po odpojení přístroje ze sítě pravidelně vlhkou houbou očistěte hlavu páky a těsnění **(E)**.
- Používejte pouze vlhký hadřík. Nepoužívejte čisticí prostředky ani abrazivní přípravky.

2. Páka

- Použijte vlhký hadřík a pravidelně očistěte tělo páky, abyste odstranili jakoukoliv zbytkovou kávu, která by se v této části mohla nahromadit.
- **Neodstraňujte těsnění. Neodstraňujte šrouby z filtračního sítka a páky. Toto smí provádět pouze autorizované servisní středisko.**
- Chcete-li prodloužit životnost těsnění filtrační hlavy, nekládejte páku do přístroje, pokud nebude kávovar delší dobu používán.

3. Odkapávací miska

- V případě potřeby vyčistěte odkapávací misku **(I)** a mřížku **(H)** za použití vody a trochy mírného čisticího prostředku **(44-45)**. Opláchněte a osušte.

ODSTRAŇOVÁNÍ VODNÍHO KAMENE

Pravidelně odstraňujte vodní kámen, jak je uvedeno v částech A a B pro funkce kávy a páry, protože tak můžete prodloužit životnost přístroje. Frekvence odstraňování vodního kamene závisí na tvrdosti vody. Podrobnější informace o tvrdosti vody získáte u dodavatele vody.

Během odstraňování vodního kamene nepokládejte přístroj na mramorovou pracovní desku. Prostředek na odstraňování vodního kamene by ji mohl poškodit.

- Abychom vám pomohli, uvádíme zde tabulku četnosti odstraňování vodního kamene podle tvrdosti vody a četnosti používání stroje:

ČETNOST ODSTRAŇOVÁNÍ VODNÍHO KAMENE			
Průměrný počet káv za týden	Měkká voda (< 19°)	Tvrdá voda (19-30°)	Velmi tvrdá voda (> 30°)
Méně než 7	Jednou za rok	Každých 8 měsíců	Každých 6 měsíců
7 - 20	Každé 4 měsíce	Každé 3 měsíce	Každé 2 měsíce
Více než 20	Každé 3 měsíce	Každé 2 měsíce	Každý měsíc

Pokud máte pochybnosti, doporučujeme odstraňovat vodní kámen jednou za měsíc.

Kávovar nebude opravován, pokud:

- není odstraňován vodní kámen,
- přístroj obsahuje usazeniny vodního kamene,
- příslušenství bylo umýváno v myčce nádobí, protože na tyto případy se záruka nevztahuje.

A. Odstraňování vodního kamene z kávovaru

- Spotřebič odpojte ze sítě.
- Vložte do něj páku (bez kávy) a otočte jí doprava, dokud se nezastaví.
- Pod páku umístěte nádobu s objemem větším než ½ litru.
- Zkontrolujte, zda je kolečko nastaveno do polohy O.
- Nádržku na vodu naplňte směsí složenou ze 3 dílů vody na 1 dílu octa nebo kyseliny citronové / kyseliny sulfamové (celkový objem směsi: 500 ml)
- Přístroj zapojte do sítě. Zapněte jej stisknutím tlačítka Zapnuto.
- Tlačítko výběru vraťte do polohy espresso. Když se rozsvítí kontrolka espresso, otočte kolečkem doleva a nechte směs protékat (¼ objemu).
- Přístroj zastavte stisknutím tlačítka Zap / Vyp a tlačítko výběru ponechte nastavené na *Espresso*.
- Počkejte 5 až 10 minut a proces opakujte ještě dvakrát.
- Ujistěte se, že nádržka na vodu není zcela prázdná (při jejím vyjímání postupujte podle části: **PRVNÍ POUŽITÍ**).

B. Oplachování



DŮLEŽITÉ!

Po odstranění vodního kamene 2-3krát vypláchněte čistou vodou (bez kávy), jak je popsáno v části „PRVNÍ POUŽITÍ“.

Nezapomeňte vypláchnout trysku. Přístroj je nyní zbaven vodního kamene a znovu připraven k použití.

ZÁRUKA

Váš spotřebič je v záruce; avšak jakékoli chyby připojení, nevhodná manipulace nebo používání přístroje pro jiné účely, než které jsou uvedeny v pokynech, tuto záruku zneplatňují.

Tento spotřebič je v záruce pro domácí použití. Jakýkoli jiný způsob použití záruku zneplatní.

Opravy přístroje vyvolané neodstraňováním vodního kamene budou ze záruky vyloučeny.

V případě otázek týkajících se servisu nebo náhradních dílů se obraťte na svého prodejce nebo na autorizované servisní středisko.

ODSTRAŇOVÁNÍ PROBLÉMŮ

PROBLÉMY	MOŽNÉ PŘÍČINY	ŘEŠENÍ
Káva je velmi vlhká.	Nepoužili jste dostatečné množství kávy.	Přidejte kávu.

PROBLÉMY	MOŽNÉ PŘÍČINY	ŘEŠENÍ
Espresso teče příliš pomalu.	Káva je příliš jemná, příliš hrubá nebo příliš zrnitá.	Zvolte mírně hrubší mletí kávy.
	Páka je špinavá.	Vyčistěte páku podle pokynů v části: ČIŠTĚNÍ A ÚDRŽBA - B. Páka . Vyčistěte také filtrační sítko.
	Hlava páky je ucpaná.	Když dojde k ochlazení přístroje, vyčistěte vlhkou houbou mřížku, kterou protéká voda.
	Přístroj je zanesen vodním kamenem.	Odvápněte přístroj podle uvedených pokynů.
	Příliš mnoho kávy.	Při plnění filtračního sítka dodržujte maximální limity.
Po přípravě espressa vytéká z páky nepřetržitý proud vody.	Přístroj se zanáší vodním kamenem, protože voda je obzvláště tvrdá.	Přístroj ihned odvápněte podle uvedených pokynů.
	Nebyla odstraněna červená čepička.	Odstraňte červenou čepičku.
Po přípravě espressa vytéká z páky nepřetržitý proud vody.	Přístroj se zanáší vodním kamenem, protože voda je obzvláště tvrdá.	Přístroj ihned odvápněte podle uvedených pokynů.
V šálku je kávová sedlina.	Páka je zanesena.	Vyčistěte páku teplou vodou.
	Káva je příliš jemně umleta.	Zvolte mírně hrubší mletí kávy.
	Těsnění hlavy páky je zaneseno.	Očistěte páku a těsnění vlhkou houbou.
Espresso nemá pěnu.	Káva je příliš stará.	Použijte čerstvě mletou kávu.
	Mletá káva není vhodná k přípravě espressa.	Použijte jemněji namletou kávu.
	V páce je příliš málo kávy.	Přidejte kávu.
Nádržka na vodu prosakuje, když je posunuta.	Ventil na spodní straně nádržky je znečištěný nebo vadný.	Nádržku na vodu umyjte a prstem zahýbejte ventilem, který je pod nádržkou.
	Ventil je blokován vodním kamenem.	Odvápněte přístroj podle uvedených pokynů.
Voda pod přístrojem prosakuje.	Vnitřní prosak vody.	Zkontrolujte, zda je nádržka umístěna správně. Pokud problém přetrvává, přístroj nepoužívejte a kontaktujte autorizované servisní středisko.

PROBLÉMY	MOŽNÉ PŘÍČINY	ŘEŠENÍ
Čerpadlo je abnormálně hlučné.	V nádržce není voda.	Naplňte nádržku na vodu a znovu zapněte čerpadlo (viz část: PRVNÍ POUŽITÍ). Nedovolte, aby se nádržka úplně vyprázdnila.
Espresso uniká po stranách páky.	Páka není správně umístěna.	Páku nasadte do správné polohy a zajistěte (otáčejte zleva doprava, až se zastaví). Odstraňte přebytečnou kávu, která vám brání úplnému uzamčení páky.
	Hrana páky je zanesena kávou.	Odstraňte přebytečnou kávu a vyčistěte vlhkou houbou mřížku, kterou protéká voda.
Espresso chutná špatně.	Po odvápnění nebyl správně proveden vyplachovací cyklus.	Přístroj vypláchněte podle uvedených pokynů a zkontrolujte kvalitu kávy.
Přístroj nefunguje.	Čerpadlo je vypnuto kvůli nedostatku vody.	Naplňte nádržku na vodu a znovu zapněte čerpadlo (viz část: PRVNÍ POUŽITÍ). Nedovolte, aby se nádržka úplně vyprázdnila.
	Odnímatelná nádržka na vodu je nesprávně umístěna.	Nádržku na vodu správně umístěte.
	Přístroj není připojen.	Zkontrolujte, že je přístroj zapnut.
Tryska nefunguje nebo vytváří málo pěny.	Pěnová tryska není správně nainstalována. Mléko je příliš horké.	Zkontrolujte, zda je na přístroji správně namontováno příslušenství: vyjměte jej a znovu jej nainstalujte na závěsné rameno pomocí pevného pohybu směrem nahoru.
	Mléko je příliš horké.	Používejte čerstvé, pasterizované nebo UHT mléko, které bylo nedávno otevřeno.

Pokud není možné zjistit příčinu poruchy, obraťte se na autorizovaného prodejce. Nikdy přístroj nerozebírejte! (Pokud je přístroj demontován, dojde k zneplatnění záruky).

KONEC ŽIVOTNOSTI ELEKTRICKÉHO NEBO ELEKTRONICKÉHO PRODUKTU





Pomozte chránit životní prostředí!



① Váš výrobek obsahuje množství recyklovatelných materiálů.



➔ Odvezte je do sběrného dvora nebo do autorizovaného servisního střediska.

KRUPS INTERNATIONAL GUARANTEE: COUNTRY LIST**SMALL HOUSEHOLD APPLIANCES****www.krups.com**

		
ARGENTINA	0800-122-2732	GROUPE SEB ARGENTINA S.A. Billinghurst 1833 3° C1425DTK Capital Federal Buenos Aires
ՀԱՅԱՍՏԱՆ ARMENIA	010 55-76-07	«SEB Ուկրանիա խումբ» ընկերություն Խարկովի խճուղի, 201-203, 3-րդ հարկ Կիև, 02121 Ուկրաինա 2 տարի
AUSTRALIA	1 300 307 824	Groupe SEB Australia PO Box 404 North Ryde, NSW, 1670
ÖSTERREICH AUSTRIA	01 890 3476	GROUPE SEB DEUTSCHLAND GmbH Theodor-Stern-Kai 1 60596 Frankfurt
البحرين BAHRAIN	17291537	www.krups.com
БЕЛАРУСЬ BELARUS	017 2239290	ЗАО «Группа СЕБ-Восток», Москва, 125171, Ленинградское шоссе, д.16А, строение 3, помещение XII
BELGIQUE BELGIE BELGIUM	070 23 31 59	GROUPE SEB BELGIUM SA NV 25 avenue de l'Espérance - Z1 6220 Fleurus
BOSNA I HERCEGOVINA	Info-linija za potrošače 033 551 220	SEB Développement Predstavništvo u BiH Valtera Perića 6/I 71000 Sarajevo
BRASIL BRAZIL	0800-7257877	Seb Comercial gAv Jornalista Roberto Marinho, 85, 19º andar 04576 – 010 São Paulo - SP
БЪЛГАРИЯ BULGARIA	0700 10 330	Груп Себ България ЕООД бул. България 58 С, ет 9, офис 30 1680 София
CANADA	1-800-418-3325	Groupe SEB Canada Inc. 36 Newmill Gate, Unit 2 Scarborough, ON M1V 0E2
CHILE	02 2 884 46 06	GROUPE SEB CHILE Comercial Ltda Avenida Santa María 0858, Providencia - Santiago
COLOMBIA	018000520022	GROUPE SEB COLOMBIA Apartado Aereo 172, Kilometro 1 Via Zipaquira Cajica Cundinamarca
HRVATSKA CROATIA	01 30 15 294	SEB mku & p d.o.o. Sarajevska 29, 10000 Zagreb
ČESKÁ REPUBLIKA CZECH REPUBLIC	731 010 111	Groupe SEB ČR s.r.o. Futurama Business Park (budova A) Sokolovská 651/136a 186 00 Praha 8
DANMARK DENMARK	43 350 350	Groupe SEB Denmark A/S Delta Park 37, 3. sal 2665 Vallensbæk Strand
مصر EGYPT	16622	جروب سب ايجيبت القاهرة: ١٢١ شارع الحجاز، مصر الجديدة الإسكندرية: طريق أماليو، سموحة
EESTI ESTONIA	668 1286	Groupe SEB Polska Sp. z o.o. Gdański Business Center II D ul. Inflancka 4C 00-189 Warsaw

		
SUOMI FINLAND	09 8946 150	Groupe SEB Finland OY Pakkalankuja 6 01510 Vantaa
FRANCE Continentale + Guadeloupe, Martinique, Réunion, St-Martin	09 74 50 10 61	GROUPE SEB France Service Consommateur Krups 112 Ch. Moulin Carron, TSA 92002 69134 ECULLY Cedex
DEUTSCHLAND GERMANY	0212 387 400	GROUPE SEB DEUTSCHLAND GmbH Theodor-Stern-Kai 1 60596 Frankfurt
ELLADA GREECE	2106371251	SEB GROUPE ΕΛΛΑΔΟΣ Α.Ε. Καβαλιέρατου 7 Τ.Κ. 145 64 Κ. Κηφισιά
香港 HONG KONG	852-8137 0128	SEB ASIA Ltd. 9/F, South Block, Skyway House 3 Sham Mong Road, Tai Kok Tsui, Kowloon Hong-Kong
MAGYARORSZÁG HUNGARY	06 1 801 8434	GROUPE SEB CENTRAL-EUROPE Kft. 2040 Budaörs, Puskás Tivadar út 14
INDONESIA	+62 21 5793 7007	GROUPE SEB INDONESIA (Representative office) Sudirman Plaza, Plaza Marein 8th Floor JL Jendral Sudirman Kav 76-78, Jakarta 12910, Indonesia
ITALIA ITALY	1 99 207 701	GROUPE SEB ITALIA S.p.A. Via Montefeltro, 4 20156 Milano
日本 JAPAN	0570-077772	株式会社グループセブジャパン 〒144-0042 東京都大田区羽田旭町11-1 羽田クロノゲート事務棟5F
الأردن JORDAN	4629700	www.krups.com
ҚАЗАҚСТАН KAZAKHSTAN	727 378 39 39	ЖАҚ «Группа СЕБ- Восток» 125171, Мәскеу, Ленинградское шоссе, 16А, 3 үйі
한국어 KOREA	080-733-7878	(유)그룹 세브 코리아 서울특별시 종로구 종로1길 50, 더케이트윈타워 B동 14층 03142
الكويت KUWAIT	1807777 Ext :2104	www.krups.com
LATVJA LATVIA	6 616 3403	Groupe SEB Polska Sp. z o.o. Gdański Business Center II D ul. Inflancka 4C 00-189 Warsaw
لبنان LEBANON	1364392 Ext: 189-182	www.krups.com
LIETUVA LITHUANIA	5 214 0057	Groupe SEB Polska Sp. z o.o. Gdański Business Center II D ul. Inflancka 4C 00-189 Warsaw
LUXEMBOURG	0032 70 23 31 59	GROUPE SEB BELGIUM SA NV 25 avenue de l'Espérance - ZI 6220 Fleurus
МАКЕДОНИЈА MACEDONIA	(02) 20 50 319	Груп Себ България ЕООД бул. България 58 С, ет 9, офис 30 1680 София

		
MALAYSIA	603 7802 3000	GRUPE SEB MALAYSIA SDN. BHD Unit No. 402-403, Level 4, Uptown 2, No. 2, Jalan SS21/37, Damansara Uptown, 47400, Petaling Jaya, Selangor D.E Malaysia
MEXICO	(55) 52839354	Groupe Seb México S.A. de C.V. Calle Boulevard Miguel de Cervantes, Saavedra No 169 Piso 9, Col Ampliación Granada, C.P. 11520, Ciudad de México
MOLDOVA	22 224035	ТОВ «Груп СЕБ Україна» 02121, Харківське шосе, 201-203, 3 поверх, Київ, Україна
NEDERLAND The Netherlands	0318 58 24 24	GRUPE SEB NEDERLAND B.V. De Schutterij 27 3905 PK Veenendaal
NEW ZEALAND	0800 700 711	GRUPE SEB NEW ZEALAND PO Box 17 – 298, Greenlane, 1546 Auckland New Zealand
NORGE NORWAY	22 96 39 30	Groupe SEB Norway AS Lilleakerveien 6d, 5 etg 0283, Oslo
سلطنة عمان OMAN	80075000	www.krups.com
POLSKA POLAND	801 300 420 koszt jak za połączenie lokalne	Groupe SEB Polska Sp. z o.o. Gdański Business Center II D ul. Inflancka 4C 00-189 Warsaw
PORTUGAL	808 284 735	GRUPE SEB IBÉRICA SA Urb. da Matinha Rua Projectada à Rua 3 Bloco1 - 3º B/D 1950 - 327 Lisboa
قطر QATAR	44600002	www.krups.com
REPUBLIC OF IRELAND	01 677 4003	GRUPE SEB IRELAND Unit B3 Aerodrome Business Park, College Road, Rathcoole, Co. Dublin
ROMANIA	0 21 316 87 84	GRUPE SEB ROMÂNIA Str. Ermil Pangratti nr. 13 011881 București
РОССИЯ RUSSIA	495 213 32 28	ЗАО «Группа СЕБ-Восток», Москва, 125171, Ленинградское шоссе, д. 16А, строение 3, помещение XII
المملكة العربية السعودية SAUDI ARABIA	920023701	www.krups.com
SRBIJA SERBIA	060 0 732 000	SEB Developpement Đorđa Stanojevića 11b 11070 Novi Beograd
SINGAPORE	6550 8900	GRUPE SEB (Singapore) Pte. Ltd. 3A International Business Park #12-04/05, ICON@IBP Singapore 609935
SLOVENSKO SLOVAKIA	232 199 930	GRUPE SEB Slovensko, spol. s r.o. Cesta na Senec 2/A 821 04 Bratislava
SLOVENIJA SLOVENIA	02 234 94 90	GRUPE SEB Slovensko, spol. s r.o. Cesta na Senec 2/A 821 04 Bratislava
ESPAÑA SPAIN	933 06 37 59	GRUPE SEB IBÉRICA S.A. C/ Almogavers, 119-123, Complejo Ecurban 08018 Barcelona

		
SVERIGE SWEDEN	08 629 25 00	TEFAL - OBH Nordica Group AB Löfstråms Allé 5 172 66 Sundbyberg
SUISSE SCHWEIZ SWITZERLAND	044 837 18 40	GROUPE SEB SCHWEIZ GmbH Thurgauerstrasse 105 8152 Glattpark
ประเทศไทย THAILAND	02 765 6565	GROUPE SEB THAILAND 2034/66 Italthai Tower, 14th Floor, n° 14-02, New Phetchburi Road, Bangkapi, Huaykwang, Bangkok, 10320
TÜRKIYE TURKEY	444 40 50	GROUPE SEB ISTANBUL AS Dereboyu Cd. Bilim Sk. Sun Plaza No:5 K:2 Maslak 34398 Istanbul
الإمارات العربية المتحدة UAE	8002272	www.krups.com
Україна UKRAINE	044 300 13 04	ТОВ «Груп СЕБ Україна» 02121, Харківське шосе, 201-203, 3 поверх, Київ, Україна
UNITED KINGDOM	0345 330 6460	GROUPE SEB UK LTD Riverside House, Riverside Walk Windsor, Berkshire, SL4 1NA
U.S.A.	800-526-5377	GROUPE SEB USA 2121 Eden Road Millville, NJ 08332
VIETNAM	1800-555521	Vietnam Fan Joint Stock Company 25 Nguyen Thi Nho Str, Ward 9, Tan Binh Dist, HCM city

24/10/2018

KRUPS INTERNATIONAL GUARANTEE

Date of purchase / Date d'achat / Fecha de compra / Købsdato / Ostopäivä / Kjøpsdato / Inköpsdatum / Ostukuupäev / Pirkuma datums / Įsigijimo data / Data zakupu / Datum izročitve blaga / Datum kupovine / Vásárlás dátuma / Data achiziției / Дата на закупуване / Дата продажи / Чудшарп ор. / Дата продажи / Сатылган күні / 購入日 / วันที่ซื้อ / 구입일자 / Датум на купување :

Product reference / Référence produit / Referencia del producto / Referencenummer / Tuotenumero / Artikelnummer / Produktreferens / Toote viitenumber / Produkta atsaucens numurs / Gaminio numeris / Referenca produktu / Oznaka proizvoda / Tip aparata / Készülék típusa / Cod produs / Модел / Модель / Уннбл / Модель / Yürüci / 製品リファレンス番号 / รุ่นผลิตภัณฑ์ / 제품명 / Податоци за производот:

Retailer name and address / Nom et adresse du revendeur / Nombre y dirección del minorista / Forhandler navn & adresse / Jälleenmyyjän nimi ja osoite / Forhandler navn og adresse / Återförsäljarens namn och adress / Müitja kauplus ja aadress / Veikala nosaukums un adrese / Parduotuvės pavadinimas ir adresas / Nazwa i adres sprzedawcy / Naziv i adresa prodajnog mjesta / Naziv in naslov trgovine / Forgalmazó neve és címe / Numele și adresa vânzătorului / Търговки обект / Назва та адреса продавця / Чувқулул/түрүмүзүлүл шалылууналы һуулу. / Название и адрес продавца / Сатушының атауы мен мекен-жайы / 販売店名、住所 / ชื่อและที่อยู่ของห้าง/วันที่ซื้อ / 소매점 이름과 주소 / Име и адреса на продавач :

Distributor stamp / Cachet / Sello del distribuidor / Forhandler stempel / Jälleenmyyjän leima / Forhandler stempel / Återförsäljarens stämpel / Tempel / Zimogs / Anšpaudas / Pieczęć sprzedawcy / Pečat distributera / Pečat trgovine / Forgalmazó pecsétje / Ștampila vânzătorului / Печат на търговския обект / Печатка продавця / Чүпүр. / Печать продавца / Сатушының мөрі / 販売店印 / ตราประทับของห้าง/วันที่ซื้อ / 소매점 직인 / Печат на дистрибутор :